

OLÉ-PRO



2022

Насосні групи Dn25		Стор. 5
Насосні групи Dn32		Стор.18
Насосні групи Dn40 – Dn50		Стор.24
Готові рішення - ЗвоХ на 2 контури		Стор.29
Готові рішення - ЗвоХ на 3 контури		Стор.34
Uni-Tank бак-коллектор для теплових насосів		Стор.41
Баки-акумулятори для теплових насосів		Стор.44

Колектори з горизонтальним гідравлічним розділювачем серії КР (до 351 кВт)		Стор.45
Компактні колектори серії К (до 351 кВт)		Стор.47
Колектори з вертикальним гідравлічним розділювачем серії РР (до 351 кВт)		Стор.52
Двобалочні колектори серії Р (до 351 кВт)		Стор.54
Колектори з фланцевим приєднанням серії К-Ф (до 2 800 кВт)		Стор.56
Колектори для каскаду котлів		Стор.63
Насосні групи для навісних котлів		Стор.68

Гідравлічні розділювачі серії Р (до 293 кВт)		Стор.70
Гідравлічні розділювачі серії Ф (до 7 800 кВт)		Стор.74
Деаератори, шламоутримувачі		Стор.78

Kv – 7.7



- ✓ Компактні розміри
- ✓ Універсальна ізоляція EPP «ліва» / «права»
- ✓ Точні показники температури (термометри в погрудних гільзах)
- ✓ Високий Kv

Технічні характеристики:

- Типорозмір груп — DN25
- Kv — 7,7 м3/год
- Максимальна температура — 110°C
- Максимальний тиск — 6 бар
- Міжцентрова відстань — 125 мм
- Розмір насоса -130 мм
- Приєднання до системи — 1" ВР
- Приєднання до колектора — 1 1/2" ЗР

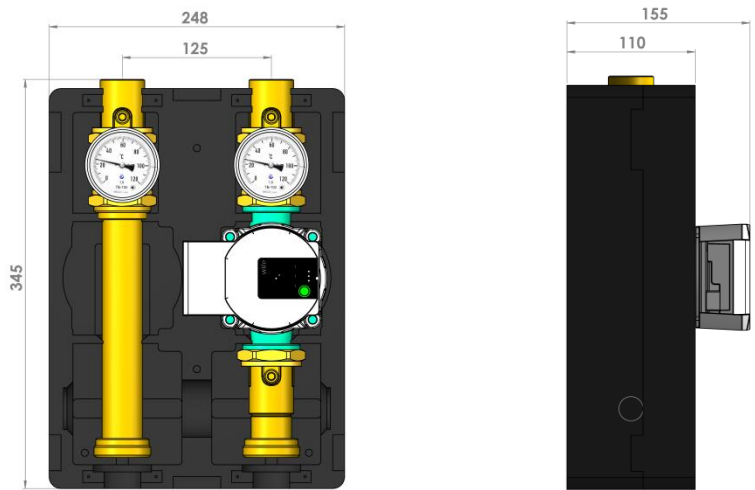

Комплектація насосних груп ОТН

1. Кульовий запірний кран з накидною гайкою 1 1/2" - 3 шт
2. Термометри в погрудних гільзах - 2 шт
3. Патрубок зворотної лінії з вбудованим зворотнім клапаном
4. Комплект ізоляції EPP 50
5. Насос (відповідно до комплектації моделі)

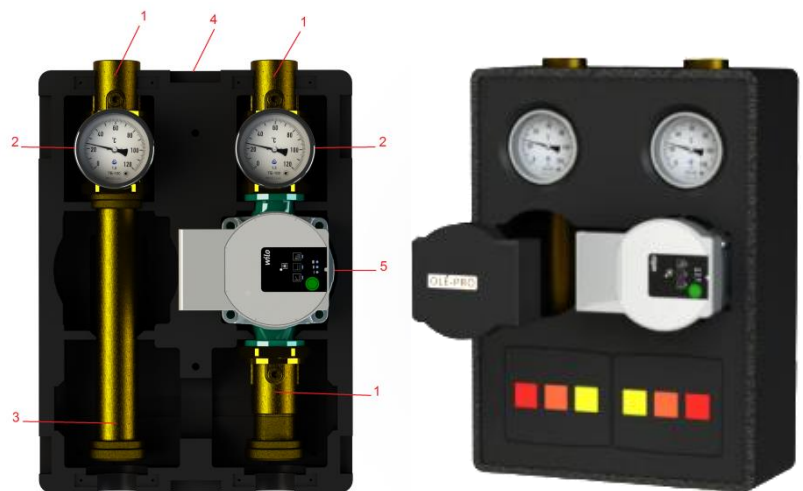

Артикул	Насос в групі	Ціна, Євро з ПДВ
ОТН-0-25-00-130	без насоса	159.00
ОТН-WP-25-06-130	WILO Yonos Para 25-6/130	288.00
ОТН-WP-25-08-130	WILO Yonos Para 25-8/130	300.00
ОТН-WU-25-08-130	WILO Yonos Para KU 25-8/130 PWM	339.00

Прямі групи для контурів тепло/холодопостачання

Kv – 7.7



- ✓ **Подвійна ізоляція EPP**
«ліва» / «права»
- ✓ **Компактні розміри**
- ✓ **Точні показники температури**
(термометри в погрузних гільзах)
- ✓ **Високий Kv**

Технічні характеристики:

- Типорозмір груп — DN25
- Kv — 7,7 м3/год
- Максимальна температура — 110°C
- Максимальний тиск — 6 бар
- Міжцентрова відстань — **125 мм**
- Розмір насоса - **130 мм**
- Приєднання до системи — 1" ВР
- Приєднання до колектора — 1 1/2" ЗР

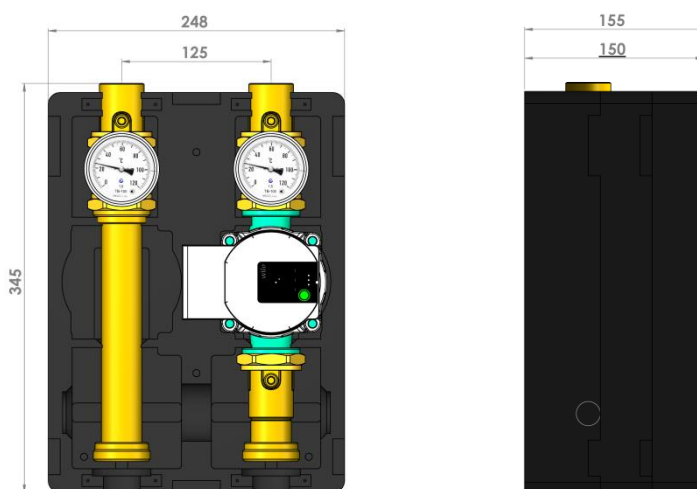

Комплектація насосних груп ОТН-С

1. Кульовий запірний кран з накидною гайкою 1 1/2" - 3 шт
2. Термометри в погрузних гільзах - 2 шт
3. Патрубок зворотної лінії з вбудованим зворотнім клапаном
4. Комплект ізоляції EPP 50 з подвійною передньою ізоляцією
5. Насос (відповідно до комплектації моделі)



Артикул	Насос	Ціна, Євро з ПДВ
ОТН-WP-25-06-130-С	WILO Yonos Para 25-6/130	325.00
ОТН-WP-25-08-130-С	WILO Yonos Para 25-8/130	337.00
ОТН-WU-25-08-130-С	WILO Yonos Para KU 25-8/130 PWM	376.00

Kv – 3.5



20 ----- 45

35 ----- 60

- ✓ Просте регулювання
- ✓ Універсальна ізоляція EPP «ліва» / «права»
- ✓ Точні показники температури (термометри в погружних гільзах)
- ✓ Високий Kv

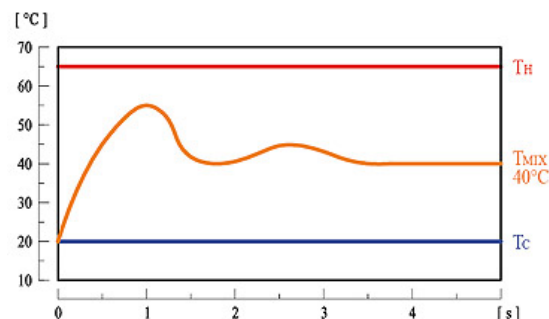

3-х ходовий клапан з регулюванням температури **20-45 °C** (серія OTF) або **35-60 °C** (серія OTR) має наступні характеристики:

- ✓ Точність регулювання температури: **+/- 1 °C**
- ✓ Час виходу на задану температуру: **до 4-х секунд (!)**
- ✓ Макс. витрати теплоносія — **82 л / хв (4,9 м3/год)**



Серія **OTF** для теплої підлоги

Діапазон регулювання температури **20-45 °C**

Насосна група OTF з насосом WILO Yonos Para 25-8/180 може обслуговувати **до 150 м2 теплої підлоги**



Серія **OTR** для радіаторного опалення та захисту зворотньої лінії котла

Діапазон регулювання температури **35-60 °C**

Насосна група OTR з насосом WILO Yonos Para 25-8/180 може обслуговувати котел потужністю до 40 кВт



Технічні характеристики:

- Типорозмір груп — DN25
- Kv — 3,5 м3/год
- Максимальна температура — 110°C
- Максимальний тиск — 6 бар
- Міжцентрова відстань — 125 мм
- Розмір насоса -130 мм
- Приєднання до системи — 1" ВР
- Приєднання до колектора — 1 1/2" ЗР

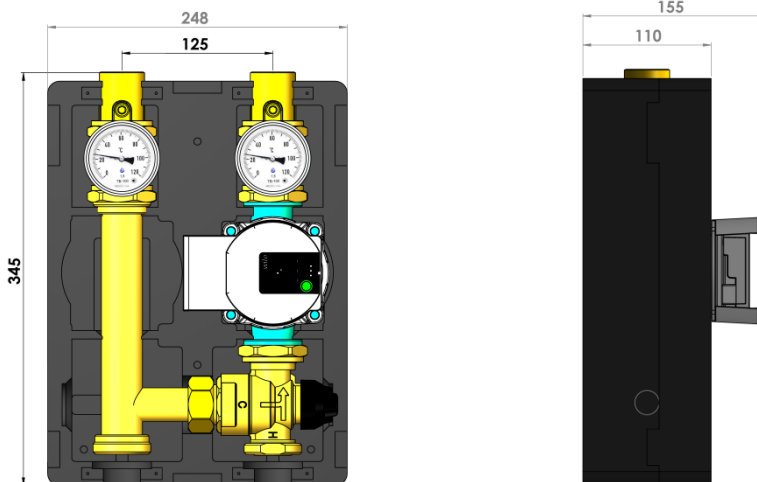

Комплектація насосних груп OTF/OTR

1. Кульовий запірний кран з накидною гайкою 1 1/2" - 2 шт
2. Термометри в погружних гільзах - 2 шт
3. Патрубок зворотної лінії з вбудованим зворотнім клапаном
4. Змішувальний термостатичний клапан
5. Комплект ізоляції EPP 50
6. Насос (відповідно до комплектації моделі)



Насосні групи з діапазоном регулювання 20-45 °C
Для теплої підлоги

Артикул	Насос	Ціна, Євро з ПДВ
OTF-0-25-00-45-130	без насоса	251.00
OTF-WP-25-06-45-130	WILO Yonos Para 25-6/130	380.00
OTF-WP-25-08-45-130	WILO Yonos Para 25-8/130	392.00

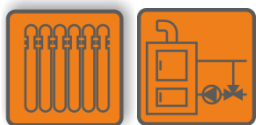

Насосні групи з діапазоном регулювання 35-60 °C

Для радіаторного опалення та захисту зворотньої лінії котла

Артикул	Насос	Ціна, Євро з ПДВ
OTR-0-25-00-60-130	без насоса	251.00
OTR-WP-25-06-60-130	WILO Yonos Para 25-6/130	380.00
OTR-WP-25-08-60-130	WILO Yonos Para 25-8/130	392.00



Kv – 5.9

- ✓ **Змішувальний клапан та привод можна переставити справа на ліво**
- ✓ **Універсальна ізоляція EPP «ліва» / «права»**
- ✓ **Точні показники температури (термометри в погружних гільзах)**
- ✓ **Високий Kv**

Технічні характеристики:

- Типорозмір груп — DN25
- Kv — 5,9 м3/год
- Максимальна температура — 110°C
- Максимальний тиск — 6 бар
- Міжцентрова відстань — **125 мм**
- Розмір насоса -**130 мм**
- Приєднання до системи — 1" ВР
- Приєднання до колектора — 1 1/2" ЗР

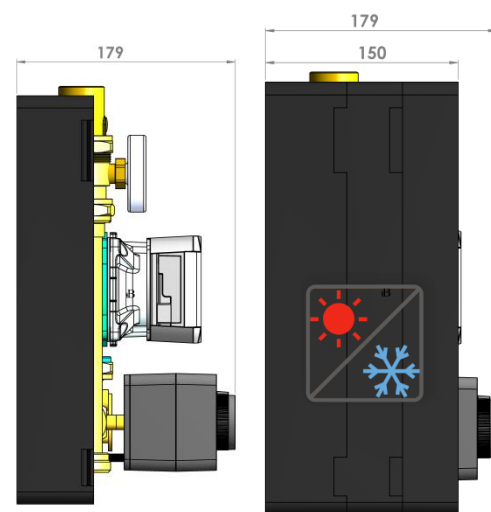
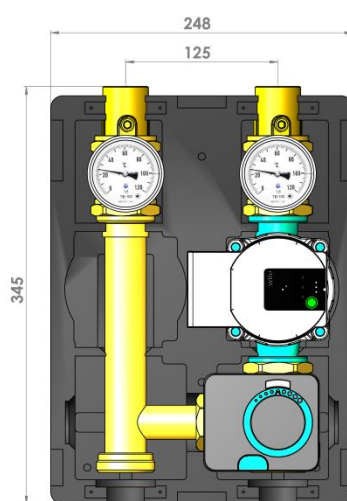

Для моделей ОТМ-С

Комплектація насосних груп ОТМ, ОТМ-С

1. Купювий запірний кран з накидною гайкою 1 1/2" - 2 шт
2. Термометри в погружних гільзах - 2 шт
3. Патрубок зворотної лінії з вбудованим зворотнім клапаном
4. Змішувальний 3-х ходовий клапан
5. Привод (відповідно до комплектації моделі)
6. Комплект ізоляції EPP 50
7. Насос (відповідно до комплектації моделі)

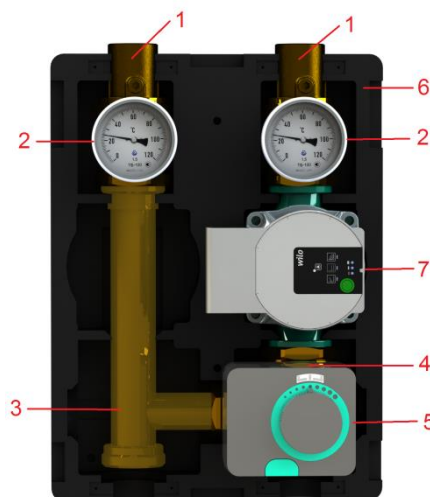



Без привода, без насоса



Без привода

Артикул	Насос в групі	Привод	Ціна, Євро з ПДВ
ОТМ-0-25-00-00-130	без насоса	без привода	199.00
ОТМ-WP-25-06-00-130	WILO Yonos Para 25-6/130	без привода	328.00
ОТМ-WP-25-08-00-130	WILO Yonos Para 25-8/130	без привода	340.00
ОТМ-WU-25-08-00-130	WILO Yonos Para KU 25-8/130 PWM	без привода	379.00



В комплекті з приводом OST-05

Привод 3-х ходового клапана з **3-х точковим** або **2-х точковим** керуванням 230В



Дозволяє використовувати групу як в режимі змішування так і в режимі перемикання потоку теплоносія залежно від обраного типу підключення.

Артикул	Насос в групі	Привод	Ціна, Євро з ПДВ
ОТМ-0-25-00-05-130	без насоса	OST-05	303.00
ОТМ-WP-25-06-05-130	WILO Yonos Para 25-6/130	OST-05	432.00
ОТМ-WP-25-08-05-130	WILO Yonos Para 25-8/130	OST-05	444.00
ОТМ-WU-25-08-05-130	WILO Yonos Para KU 25-8/130 PWM	OST-05	483.00

Змішувальні насосні групи для контурів тепло/холодопостачання



Артикул	Насос в групі	Привод	Ціна, Євро з ПДВ
ОТМ-WP-25-06-05-130-C	WILO Yonos Para 25-6/130	OST-05	469.00
ОТМ-WP-25-08-05-130-C	WILO Yonos Para 25-8/130	OST-05	481.00
ОТМ-WU-25-08-05-130-C	WILO Yonos Para KU 25-8/130 PWM	OST-05	520.00



В комплекті з приводом OST-05-Y

Привод 3-х ходового клапана з керуванням 0-10В



Артикул	Насос в групі	Привод	Ціна, Євро з ПДВ
OTM-0-25-00-05Y-130	без насоса	OST-05-Y	385.00
OTM-WP-25-06-05Y-130	WILO Yonos Para 25-6/130	OST-05-Y	514.00
OTM-WP-25-08-05Y-130	WILO Yonos Para 25-8/130	OST-05-Y	526.00
OTM-WU-25-08-05Y-130	WILO Yonos Para KU 25-8/130 PWM	OST-05-Y	565.00

В комплекті з приводом-контролером OST-07

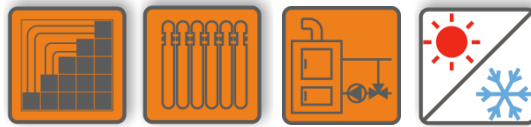

- ✓ 2 режима роботи - **нагрів** та **охолодження**
- ✓ Час повороту на 90° - 120s
- ✓ Кольоровий TFT-дісплей
- ✓ Зручні налаштування
- ✓ Швидкий доступ до всіх функцій меню
- ✓ Діапазон регулювання **0 - 90°C**
- ✓ **2 гідравлічні схеми** – для роботи на лінії подачі або на зворотній лінії котла



Артикул	Насос в групі	Привод	Ціна, Євро з ПДВ
OTM-0-25-00-07-130	без насоса	OST-07	477.00
OTM-WP-25-06-07-130	WILO Yonos Para 25-6/130	OST-07	606.00
OTM-WP-25-08-07-130	WILO Yonos Para 25-8/130	OST-07	618.00
OTM-WU-25-08-07-130	WILO Yonos Para KU 25-8/130 PWM	OST-07	657.00

Змішувальні насосні групи для контурів **тепло/холодопостачання**



Артикул	Насос в групі	Привод	Ціна, Євро з ПДВ
OTM-WP-25-06-07-130-C	WILO Yonos Para 25-6/130	OST-07	643.00
OTM-WP-25-08-07-130-C	WILO Yonos Para 25-8/130	OST-07	655.00
OTM-WU-25-08-07-130-C	WILO Yonos Para KU 25-8/130 PWM	OST-07	694.00

В комплекті з **погодозалежним** приводом-контролером OST-20

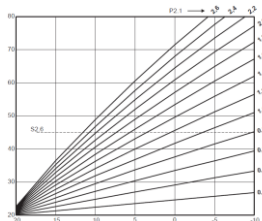

- ✓ Погодозалежне керування
- ✓ Робота в режимах «Нагрів» - «Охолодження», для кожного режиму свої температурні графіки
- ✓ Можливість приєднати датчики кімнатної температури, кімнатні термостати, датчик зворотної лінії,
 - датчик вуличної температури
- ✓ Можливість об'єднувати в мережу – для великих систем
- ✓ 2 режими роботи – по заданій температурі приміщення або по погодозалежному графіку
- ✓ Окремі налаштування для теплої підлоги з режимом «Сушка підлоги», обмеженням температури
- ✓ Окремі налаштування меню користувача та сервісного меню з паролем доступу
- ✓ Функція керування насосом опалення
- ✓ Можливість задавати зміни температури згідно з часом доби, по кожному дню тижня
- ✓ 14 варіантів мови меню, включно з українською
- ✓ Повідомлення про помилки та статистичні графіки температур
- ✓ Налаштування швидкості реакції під різні типи будівель
- ✓ BUS-шина
- ✓ 2 датчики температури + датчик вуличної температури в комплекті



Артикул	Насос в групі	Привод	Ціна, Євро з ПДВ
ОТМ-0-25-00-20-130	без насоса	OST-20	698.00
ОТМ-WP-25-06-20-130	WILO Yonos Para 25-6/130	OST-20	827.00
ОТМ-WP-25-08-20-130	WILO Yonos Para 25-8/130	OST-20	839.00
ОТМ-WU-25-08-20-130	WILO Yonos Para KU 25-8/130 PWM	OST-20	878.00

Змішувальні насосні групи для контурів **тепло/холодопостачання**



Артикул	Насос в групі	Привод	Ціна, Євро з ПДВ
ОТМ-WP-25-06-20-130-С	WILO Yonos Para 25-6/130	OST-20	864.00
ОТМ-WP-25-08-20-130-С	WILO Yonos Para 25-8/130	OST-20	876.00
ОТМ-WU-25-08-20-130-С	WILO Yonos Para KU 25-8/130 PWM	OST-20	1058.00

Пряма група котлового контуру

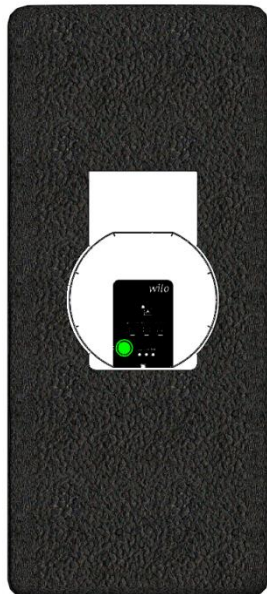
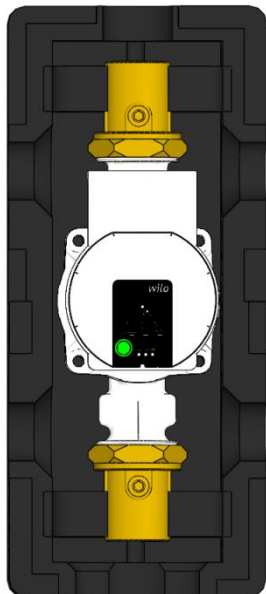

Технічні характеристики:

Типорозмір груп — DN25
 Kv — 9,2 м3/год
 Максимальна температура — 110°C
 Максимальний тиск — 6 бар
 Розмір насоса -180 мм
 Приєднання до системи — 1" ВР

Габаритні розміри в ізоляції
 (ВхШхГ): **340x148x170 мм**

Комплектація насосних груп

- ✓ Кульовий запірний кран з накидною гайкою 1 1/2" - 2 шт
- ✓ Насос WILO Yonos Para 180мм
- ✓ Ізоляція EPP 50 g/l

Артикул	Насос в групі	Ціна, Євро з ПДВ
OTB-WP-25-06-180-01	WILO Yonos Para 25-6/180	180.00
OTB-WP-25-08-180-01	WILO Yonos Para 25-8/180	192.00

Пряма група котлового контуру з термометром

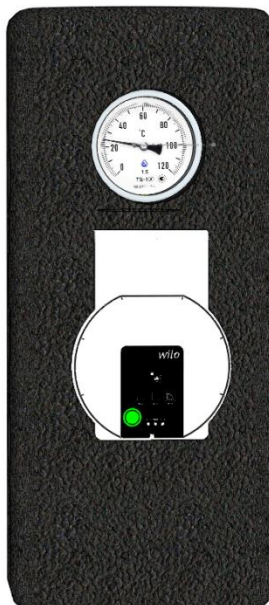
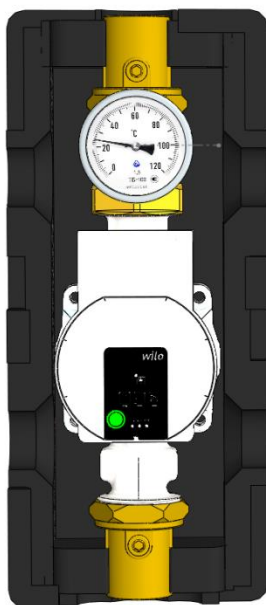

Технічні характеристики:

Типорозмір груп — DN25
 Kv — 9,2 м3/год
 Максимальна температура — 110°C
 Максимальний тиск — 6 бар
 Розмір насоса -180 мм
 Приєднання до системи — 1" ВР

Габаритні розміри в ізоляції
 (ВхШхГ): **340x148x170 мм**

Комплектація насосних груп

- ✓ Кульовий запірний кран з накидною гайкою 1 1/2" - 2 шт
- ✓ Термометр з фітінгом для насоса
- ✓ Насос WILO Yonos Para 180мм
- ✓ Ізоляція EPP 50 g/l

Артикул	Насос в групі	Ціна, Євро з ПДВ
OTB-WP-25-06-180-02	WILO Yonos Para 25-6/180	197.00
OTB-WP-25-08-180-02	WILO Yonos Para 25-8/180	209.00

Змішувальна група

Регулювання температури в діапазоні 35°-60°C для ОТВ-25-03

35 -----60

Регулювання температури в діапазоні 20°-45°C для ОТВ-25-04

20 -----45

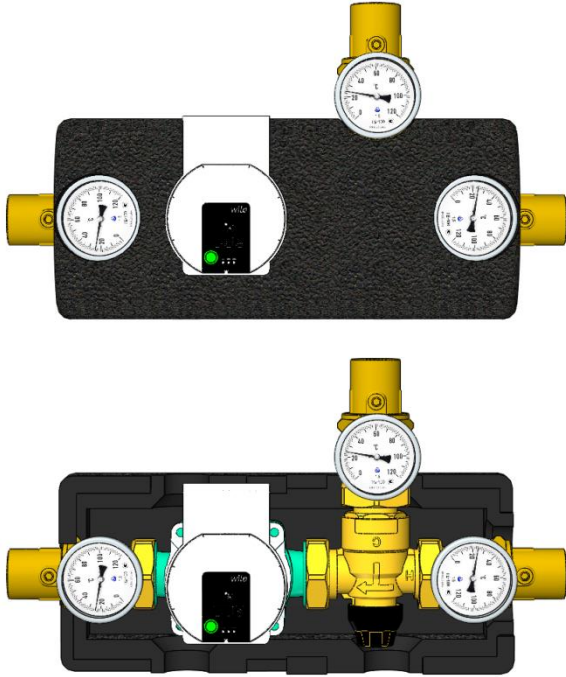

Технічні характеристики:

Типорозмір груп — DN25
 Kv — 3,8 м3/год
 Максимальна температура — 110°C
 Максимальний тиск — 6 бар
 Розмір насоса -130 мм
 Приєднання до системи — 1" ВР

Габаритні розміри в ізоляції
 (ВхШхГ): 420x236x170 мм

Комплектація насосних груп

- ✓ Кульбовий запірний кран з накидною гайкою 1 1/2" - 3 шт
- ✓ Термометр – 3шт
- ✓ 3-х ходовий термостатичний клапан з регулюванням температури 30°-65°C
- ✓ Насос WILO Yonos Para 130мм
- ✓ Ізоляція EPP 50 g/l

Артикул	Насос в групі	Ціна, Євро з ПДВ
35°- 60°C		
ОТВ-WP-25-06-180-03	WILO Yonos Para 25-6/130	353.00
ОТВ-WP-25-08-180-03	WILO Yonos Para 25-8/130	365.00
20°- 45°C		
ОТВ-WP-25-06-180-04	WILO Yonos Para 25-6/130	353.00
ОТВ-WP-25-08-180-04	WILO Yonos Para 25-8/130	365.00

Артикул			Ціна, Євро з ПДВ
OST-05		<p>Привод 3-х ходового клапана з 3-х точковим або 2-х точковим керуванням 230В</p> <p>Може бути встановлений як привод змішувального клапана або як привод перемикаючого клапана</p>	104.00
OST-05-Y		<p>Привод 3-х ходового клапана з керуванням 0-10В</p>	186.00
OST-07		<p>Привод-контролер температури для змішувального клапана</p> <p>TFT-екран</p> <p>Час повороту на 90° - 120s</p> <p>Діапазон регулювання 0 - 90°C</p> <p>2 гідралічні схеми – для роботи на лінії подачі або на зворотній лінії котла</p> <p>2 режими роботи – опалення/охолодження</p>	278.00
OST-20	 	<p>Привод-контролер температури з погодозалежним керуванням для змішувального клапана</p> <p>TFT-екран</p> <p>Час повороту на 90° - 120s</p> <p>Діапазон регулювання 0 - 90°C</p> <p>2 гідралічні схеми – для роботи на лінії подачі або на зворотній лінії котла</p> <p>2 режими роботи – опалення/охолодження</p>	499.00

Паяні теплообмінники з комплектом фітингів для приєднання до насосних груп, в ізоляції EPP 50g/l.



Встановлюються вертикально **до** або **після** насосної групи.

Приєднання:

Сторона 1: 1" ЗР

Сторона 2: 1" ЗР або 1 1/2" ВР з роз'ємним з'єднанням

Артикул	Потужність, кВт	Сторона 1	Сторона 2	Ціна, Євро з ПДВ
ОЕР-25-20	9	90/70	80/55	243.00
ОЕР-25-30	15	90/70	80/55	263.00
ОЕР-25-40	21	90/70	80/55	292.00
ОЕР-25-50	27	90/70	80/55	321.00
ОЕР-25-60	33	90/70	80/55	348.00

Максимальна потужність контура DN25:

Для побутових об'єктів			
При V теплоносія — 1,5 м/с		При V теплоносія — 1,0 м/с	
$\Delta T = 15^\circ C$	Q=55кВт	$\Delta T = 15^\circ C$	Q=36кВт
$\Delta T = 20^\circ C$	Q=73,5кВт	$\Delta T = 20^\circ C$	Q=49кВт
Для промислових об'єктів			
При V теплоносія — 2,5 м/с		При V теплоносія — 2,0 м/с	
$\Delta T = 15^\circ C$	Q=90кВт	$\Delta T = 15^\circ C$	Q=72кВт
$\Delta T = 20^\circ C$	Q=122кВт	$\Delta T = 20^\circ C$	Q=98кВт

Характеристики насосів

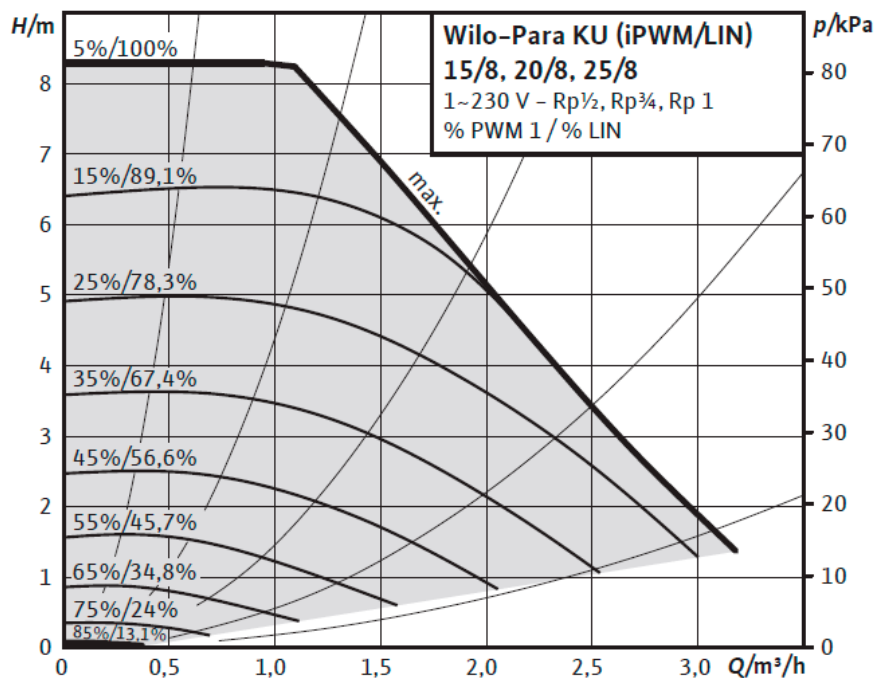
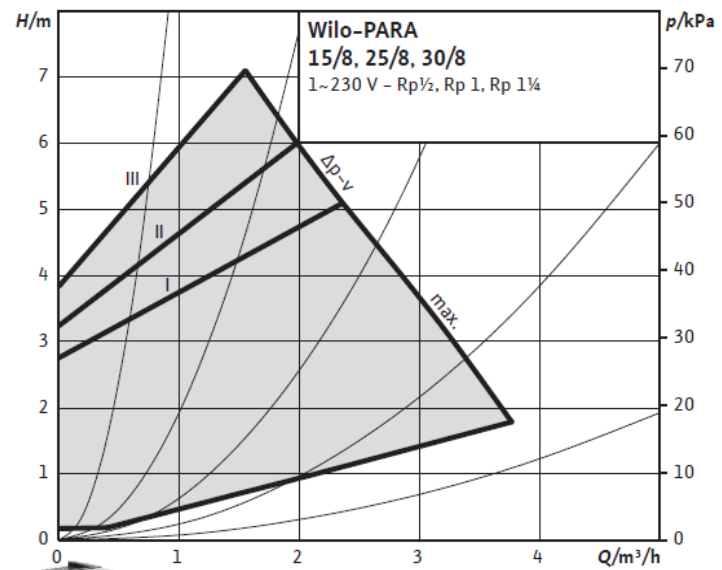
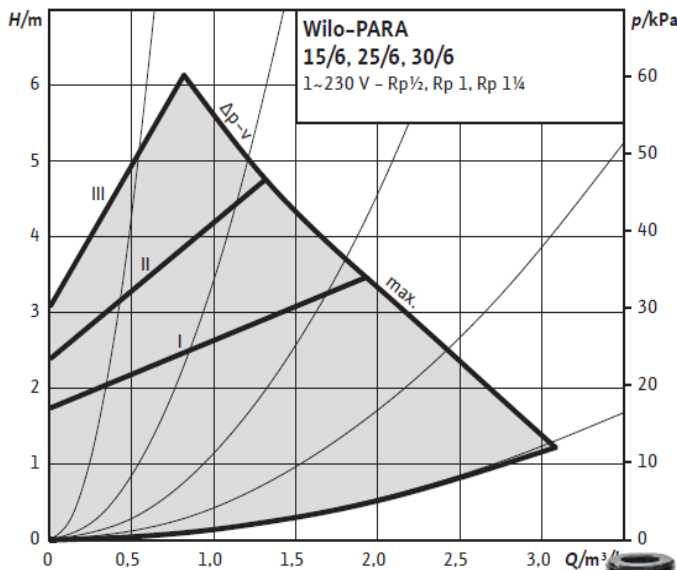



Kv – 19.7

- ✓ **Компактні розміри**
- ✓ **Точні показники температури**
(термометри в погрузних гільзах)
- ✓ **Міжцентрова відстань 125мм**
- ✓ **Високий Kv**

Технічні характеристики:

- Типорозмір груп — DN32
- Kv — 19,7 м3/год
- Максимальна температура — 110°C
- Максимальний тиск — 6 бар
- Міжцентрова відстань — **125 мм**
- Розмір насоса -**180 мм**
- Приєднання до системи — 1 1/4" ВР
- Приєднання до колектора — 1 1/2" ЗР

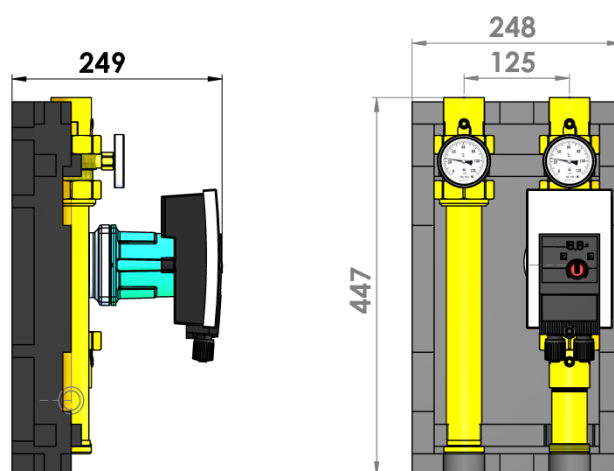

Комплектація насосних груп ОТН

1. Кульовий запірний кран з накидною гайкою 2" - 3 шт
2. Термометри в погрузних гільзах - 2 шт
3. Патрубок зворотної лінії з вбудованим зворотнім клапаном
4. Комплект ізоляції EPP 50
5. Насос (відповідно до комплектації моделі)

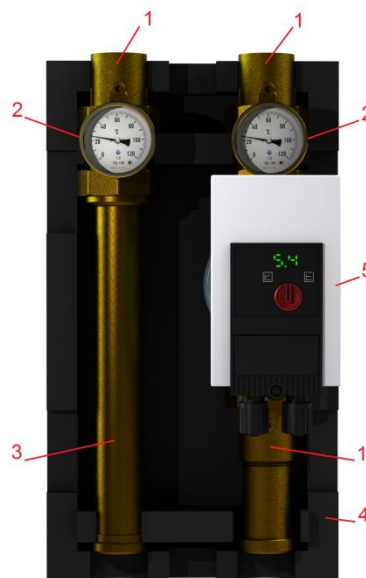

Артикул	Насос в групі	Ціна, Євро з ПДВ
ОТН-0-32-00	-	293.00
ОТН-WP-32-30/08	WILO Yonos Para 30-8/180 É	441.00
ОТН-WH-32-30/07	WILO MAXO High Flow 30-7/180 É	742.00
ОТН-WH-32-30/10	WILO MAXO High Flow 30-10/180 É	780.00
ОТН-WH-32-30/12	WILO MAXO High Flow 30-12/180 É	878.00

При замовленні необхідно вказати положення насосу : (L) – насос ліворуч, (R) – насос праворуч



Kv – 12.1

- ✓ Компактні розміри
- ✓ Точні показники температури (термометри в погрузних гільзах)
- ✓ Міжцентрова відстань 125мм
- ✓ Високий Kv

Технічні характеристики:

- Типорозмір груп — DN32
- Kv — 12,1 м3/год
- Максимальна температура — 110°C
- Максимальний тиск — 6 бар
- Міжцентрова відстань — **125 мм**
- Розмір насоса -**180 мм**
- Приєднання до системи — 1 1/4" ВР
- Приєднання до колектора — 1 1/2" ЗР

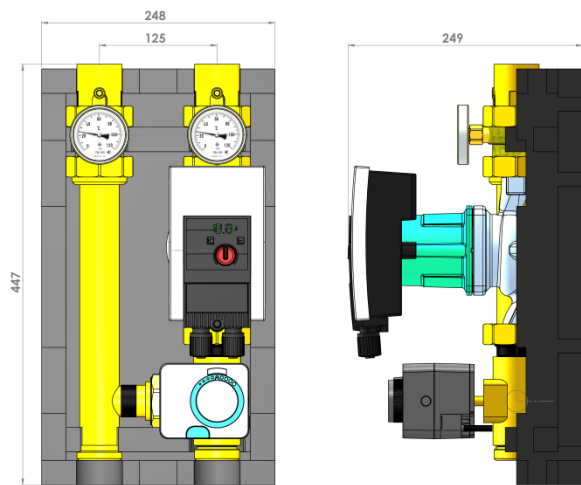

Комплектація насосних груп ОТМ

1. Кульовий запірний кран з накидною гайкою 2" - 2 шт
2. Термометри в погрузних гільзах - 2 шт
3. Патрубок зворотної лінії з вбудованим зворотнім клапаном
4. 3-х ходовий клапан
5. Привод (відповідно до комплектації моделі)
6. Комплект ізоляції EPP 50
7. Насос (відповідно до комплектації моделі)

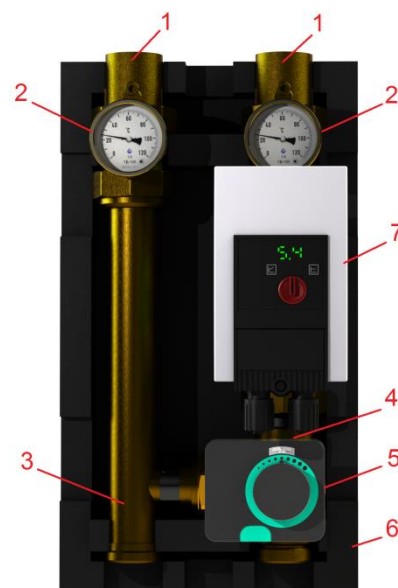

При замовленні необхідно вказати положення насосу : **(L)** – насос ліворуч, **(R)** – насос праворуч



В комплекті з приводом OST-05

Привод 3-х ходового клапана з **3-х точковим** або **2-х точковим** керуванням 230В

Дозволяє використовувати групу як в режимі змішування так і в режимі перемикання потоку теплоносія залежно від обраного типу підключення



Артикул	Насос в групі	Привод	Ціна, Євро з ПДВ
ОТМ-0-32-00-05	-	OST-05	503.00
ОТМ-WP-32-30/08-05	WILO Yonos Para 30-8/180 É	OST-05	651.00
ОТМ-WH-32-30/07-05	WILO MAXO High Flow 30-7/180 É	OST-05	952.00
ОТМ-WH-32-30/10-05	WILO MAXO High Flow 30-10/180 É	OST-05	990.00
ОТМ-WH-32-30/12-05	WILO MAXO High Flow 30-12/180 É	OST-05	1088.00



В комплекті з приводом OST-05-Y

Привод 3-х ходового клапана з керуванням **0-10В**



Артикул	Насос в групі	Привод	Ціна, Євро з ПДВ
ОТМ-0-32-00-05Y	-	OST-05-Y	585.00
ОТМ-WP-32-30/08-05Y	WILO Yonos Para 30-8/180 É	OST-05-Y	733.00
ОТМ-WH-32-30/07-05Y	WILO MAXO High Flow 30-7/180 É	OST-05-Y	1034.00
ОТМ-WH-32-30/10-05Y	WILO MAXO High Flow 30-10/180 É	OST-05-Y	1072.00
ОТМ-WH-32-30/12-05Y	WILO MAXO High Flow 30-12/180 É	OST-05-Y	1170.00

В комплекті з приводом-контролером OST-07



Зручно – просто - надійно

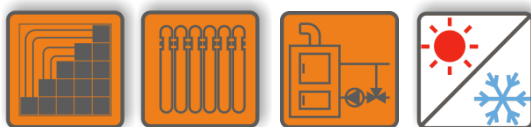

- ✓ **2 режими роботи** - **нагрів** та **охолодження**
- ✓ Час повороту на 90° - 120s
- ✓ Кольоровий TFT-дісплей
- ✓ Зручні налаштування
- ✓ Швидкий доступ до всіх функцій меню
- ✓ Діапазон регулювання **0 - 90°C**
- ✓ **2 гідравлічні схеми** – для роботи на лінії подачі або на зворотній лінії котла
- ✓ Датчик температури в комплекті насосної групи

Артикул	Насос в групі	Привод	Ціна, Євро з ПДВ
ОТМ-0-32-00-07	-	OST-07	677.00
ОТМ-WP-32-30/08-07	WILO Yonos Para 30-8/180 É	OST-07	825.00
ОТМ-WH-32-30/07-07	WILO MAXO High Flow 30-7/180 É	OST-07	1126.00
ОТМ-WH-32-30/10-07	WILO MAXO High Flow 30-10/180 É	OST-07	1164.00
ОТМ-WH-32-30/12-07	WILO MAXO High Flow 30-12/180 É	OST-07	1262.00

В комплекті з **погодозалежним** приводом-контролером **OST-20**

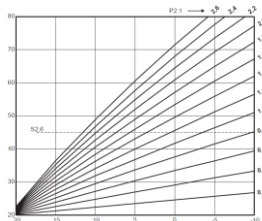

- ✓ Погодозалежне керування
- ✓ Робота в режимах «Нагрів» - «Охолодження», для кожного режиму свої температурні графіки
- ✓ Можливість приєднати датчики кімнатної температури, кімнатні термостати, датчик зворотної лінії, датчик вуличної температури
- ✓ Можливість об'єднувати в мережу – для великих систем
- ✓ 2 режими роботи – по заданій температурі приміщення або по погодо залежному графіку
- ✓ Окремі налаштування для теплої підлоги з режимом «Сушка підлоги», обмеженням температури
- ✓ Окремі налаштування меню користувача та сервісного меню з паролем доступу
- ✓ Функція керування насосом опалення
- ✓ Можливість задавати зміни температури згідно з часом доби, по кожному дню тижня
- ✓ 14 варіантів мови меню, включно з українською
- ✓ Повідомлення про помилки та статистичні графіки температур
- ✓ Налаштування швидкості реакції під різні типи будівель
- ✓ BUS-шина
- ✓ 2 датчика температури + датчик вуличної температури в комплекті



Артикул	Насос в групі	Привод	Ціна, Євро з ПДВ
ОТМ-0-32-00-20	-	OST-20	898.00
ОТМ-WP-32-30/08-20	WILO Yonos Para 30-8/180 É	OST-20	1046.00
ОТМ-WH-32-30/07-20	WILO MAXO High Flow 30-7/180 É	OST-20	1347.00
ОТМ-WH-32-30/10-20	WILO MAXO High Flow 30-10/180 É	OST-20	1385.00
ОТМ-WH-32-30/12-20	WILO MAXO High Flow 30-12/180 É	OST-20	1483.00

Характеристики насосів

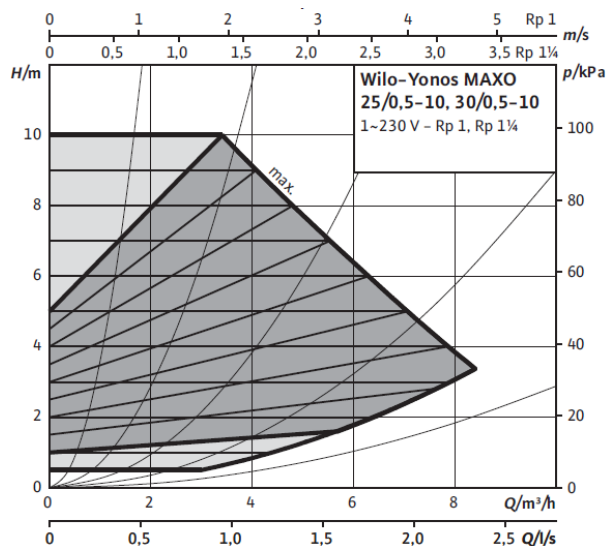
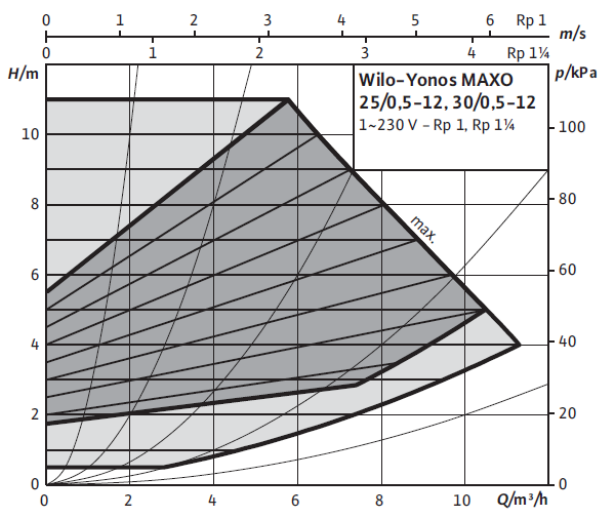
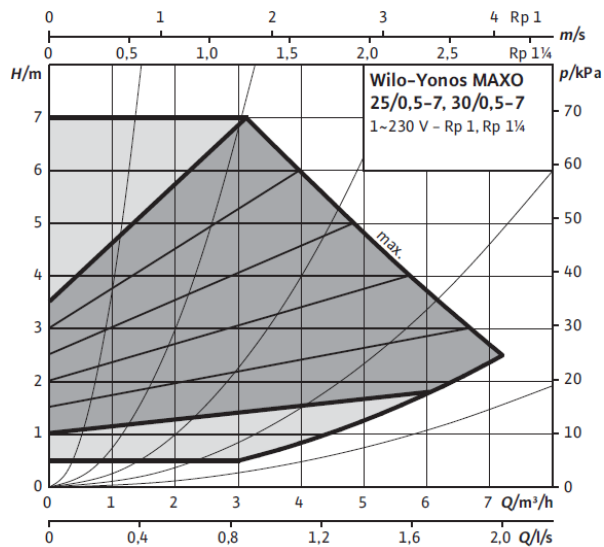
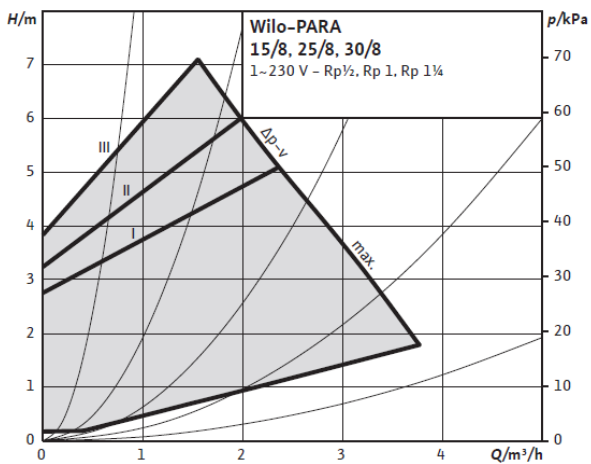



Dn 40 Kv – 21.3 Dn 50 Kv – 27.8

- ✓ Компактні розміри
- ✓ Ізоляція EPP
- ✓ Точні показники температури
(термометри в погрузних гільзах)
- ✓ Високий Kv

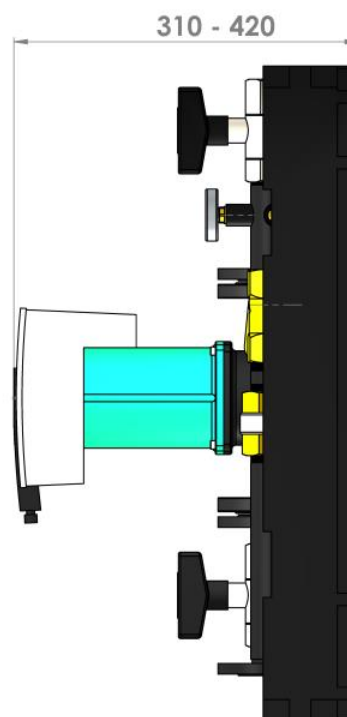
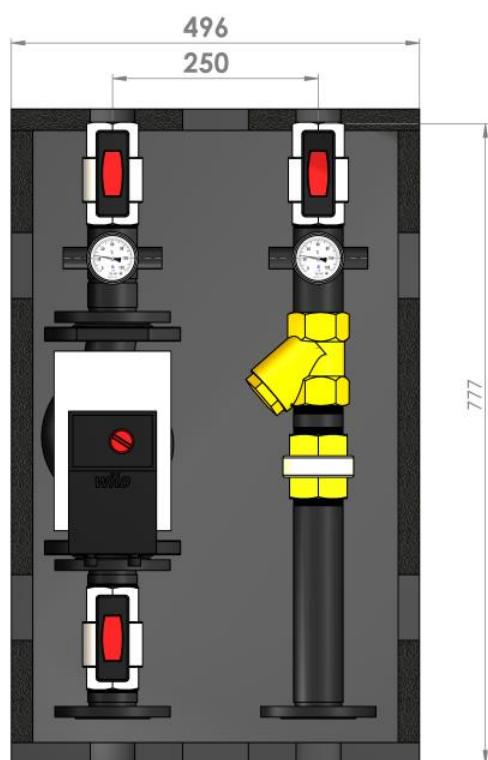

Технічні характеристики:

- Типорозмір груп — DN40 / Dn50
- Dn40 Kv — 21,3 м3/год Dn50 Kv — 27,8 м3/год
- Максимальна температура — 110°C
- Максимальний тиск — 6 бар
- Міжцентрова відстань — **250 мм**
- Розмір насоса -180 - 270 мм
- Приєднання до системи: для Dn40 – ВР 1 1/2", для Dn50 – ВР 2"
- Приєднання до колектора — фланець Pn6 Dn40 – Dn50 відповідно до типорозміру

Комплектація насосних груп ОТН

1. Кульовий запірний кран (для Dn40 - 1 1/2", для Dn50 - 2") - 3 шт
2. Термометри в погрузних гільзах - 2 шт
3. Зворотний клапан
4. Фільтр
5. Гільзи для датчиків температури - 2 шт
6. Комплект ізоляції EPP 50
7. Насос (відповідно до комплектації моделі)

Артикул	Насос в групі	Ціна, Євро з ПДВ
ОТН-0-40-00	-	715.00
ОТН-WH-40-30/7	WILO MAXO High Flow 30-7	1 164.00
ОТН-WH-40-30/10	WILO MAXO High Flow 30-10	1 202.00
ОТН-WH-40-30/12	WILO MAXO High Flow 30-12	1 300.00
ОТН-WH-40-40/08	WILO MAXO High Flow 40-8	1 390.00
ОТН-WH-40-40/12	WILO MAXO High Flow 40-12	1 773.00
ОТН-0-50-00	-	825.00
ОТН-WH-50-30/7	WILO MAXO High Flow 30-7 É	1 274.00
ОТН-WH-50-30/10	WILO MAXO High Flow 30-10 É	1 312.00
ОТН-WH-50-30/12	WILO MAXO High Flow 30-12 É	1 410.00
ОТН-WH-50-40/08	WILO MAXO High Flow 40-8 É	1 500.00
ОТН-WH-50-40/12	WILO MAXO High Flow 40-12 É	1 883.00
ОТН-WH-50-50/12	WILO MAXO High Flow 50-12 É	2 202.00

При замовленні необхідно вказати положення насосу : **(L)** – насос ліворуч, **(R)** – насос праворуч

Додаткова комплектація

Артикул			Ціна, Євро з ПДВ
ОТН-40-VU	Фітинг 3P 1 ½" - фланець Dn40 Pn10		19.00
ОТН-50-VU	Фітинги 3P 2" - фланець Dn50 Pn10		32.00
ОТН-40-BC	Фітинг Dn 40 з запірним краном. Приєднання - фланці Dn40 Pn6		108.00
ОТН-50-BC	Фітинг Dn 50 з запірним краном. Приєднання - фланці Dn50 Pn6		145.00
ОТН-40-VI	Фітинг-подовжувач Dn40. Приєднання - фланці Dn40 Pn6		34.00
ОТН-50-VI	Фітинг-подовжувач Dn50. Приєднання - фланці Dn50 Pn6		59.00

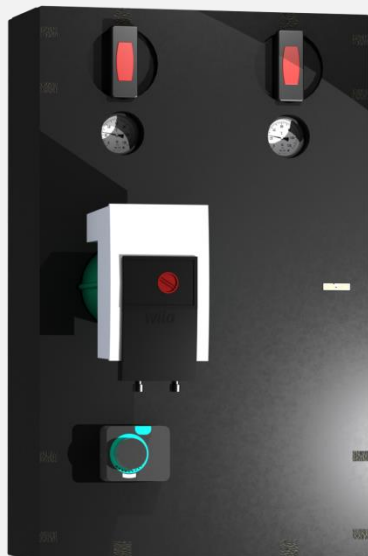

Dn 40 Kv – 21.3

Dn 50 Kv – 27.8

- ✓ Компактні розміри
- ✓ Ізоляція EPP
- ✓ Точні показники температури (термометри в погрузних гільзах)
- ✓ Високий Kv

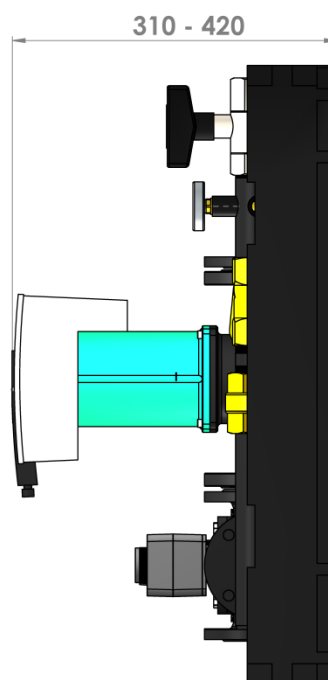
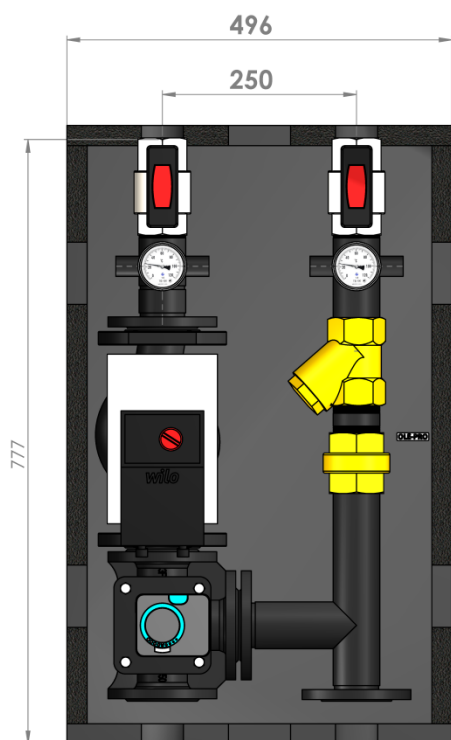

Технічні характеристики:

- Типорозмір груп — DN40 / Dn50
- Dn40 Kv — 21,3 м3/год Dn50 Kv — 27,8 м3/год
- Максимальна температура — 110°C
- Максимальний тиск — 6 бар
- Міжцентрова відстань — 250 мм
- Розмір насоса -180 - 270 мм
- Приєднання до системи: для Dn40 – ВР 1 1/2", для Dn50 – ВР 2"
- Приєднання до колектора — фланець Pn6 Dn40 – Dn50 відповідно до типорозміру

Комплектація насосних груп ОТМ

1. Кульовий запірний кран (для Dn40 - 11/2", для Dn50 - 2") – 2 шт
2. Термометри в погрузних гільзах - 2 шт
3. Зворотний клапан
4. Фільтр
5. 3-ходовий змішувальний клапан
6. Привід 3-х точковий 230В OST-05
7. Гільзи для датчиків температури - 2 шт
8. Комплект ізоляції EPP 50
9. Насос (відповідно до комплектації моделі)

Артикул	Насос в групі	Ціна, Євро з ПДВ
ОТМ-0-40-00-05	-	952.00
ОТМ-WH-40-30/7 – 05	WILO MAXO High Flow 30-7	1 401.00
ОТМ-WH-40-30/10 – 05	WILO MAXO High Flow 30-10	1 439.00
ОТМ-WH-40-30/12 – 05	WILO MAXO High Flow 30-12	1 537.00
ОТМ-WH-40-40/8 – 05	WILO MAXO High Flow 40-8	1 627.00
ОТМ-WH-40-40/12 – 05	WILO MAXO High Flow 40-12	2 010.00
ОТМ-0-50-00-05	-	1 152.00
ОТМ-WH-50-30/7 – 05	WILO MAXO High Flow 30-7	1 601.00
ОТМ-WH-50-30/10 – 05	WILO MAXO High Flow 30-10	1 639.00
ОТМ-WH-50-30/12 – 05	WILO MAXO High Flow 30-12	1 737.00
ОТМ-WH-50-40/8 – 05	WILO MAXO High Flow 40-8	1 827.00
ОТМ-WH-50-40/12 – 05	WILO MAXO High Flow 40-12	2 210.00
ОТМ-WH-50-50/12 – 05	WILO MAXO High Flow 50-12	2 529.00

При замовленні необхідно вказати положення насосу : **(L)** – насос ліворуч, **(R)** – насос праворуч

Додаткова комплектація

Артикул			Ціна, Євро з ПДВ
ОТН-40-VU	Фітинг 3P 1 ½" - фланець Dn40 Pn10		19.00
ОТН-50-VU	Фітинги 3P 2" - фланець Dn50 Pn10		32.00
ОТН-40-BC	Фітинг Dn 40 з запірним краном. Приєднання фланці Dn40 Pn6		108.00
ОТН-50-BC	Фітинг Dn 50 з запірним краном. Приєднання фланці Dn50 Pn6		145.00
ОТН-40-VI	Фітинг-подовжувач Dn40. Приєднання фланці Dn40 Pn6		34.00
ОТН-50-VI	Фітинг-подовжувач Dn50. Приєднання фланці Dn50 Pn6		59.00

Насосні групи Dn 40, Dn50

Характеристики насосів

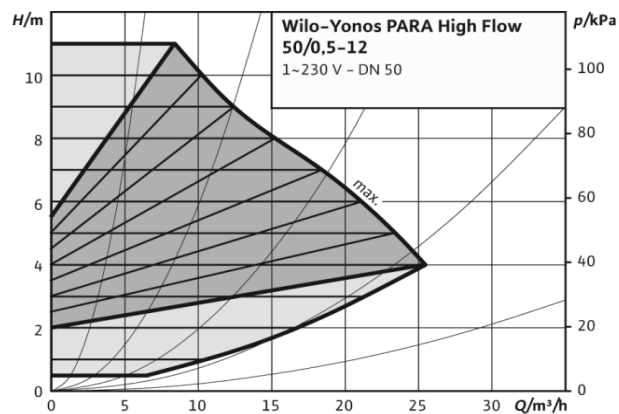
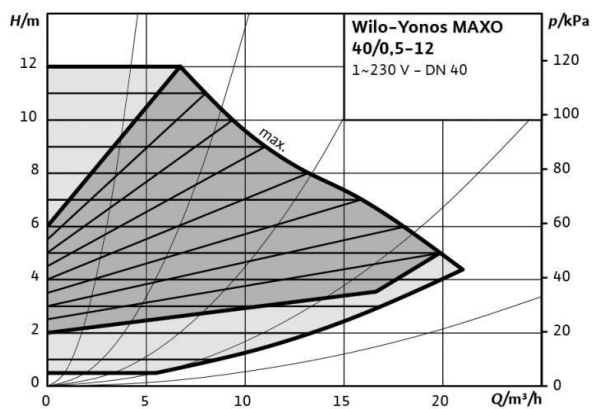
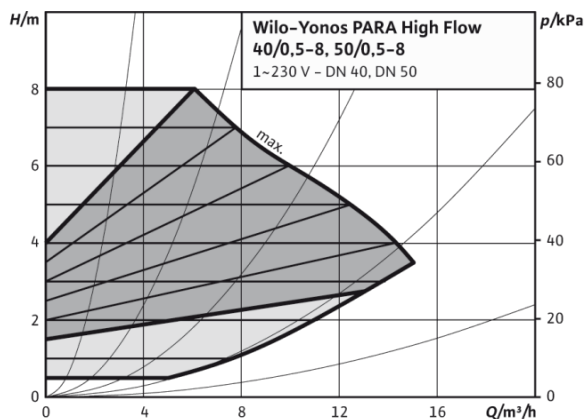
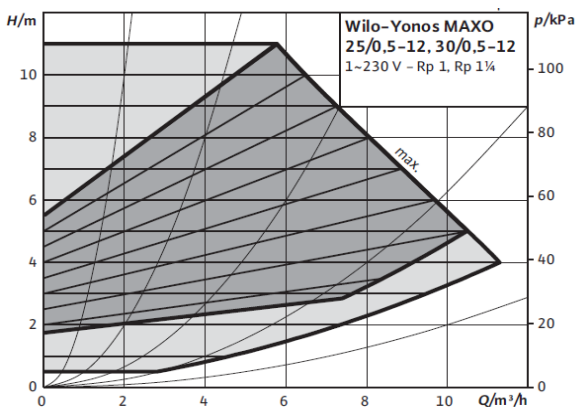
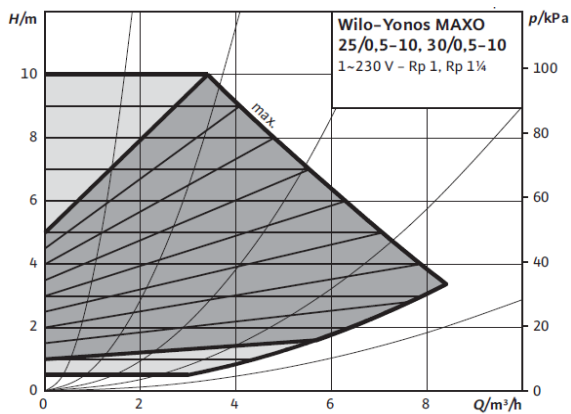
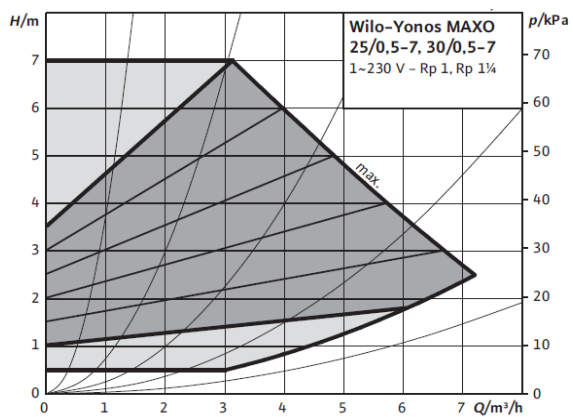

До 43 кВт при $\Delta T=20^{\circ}\text{C}$

- ✓ Компактні розміри
- ✓ 2 варіанти монтажу –

підключення над котлом / під котлом



- ✓ 2 варіанти гідравлічної схеми – з гідравлічним розділювачем (OZB-S) та без гідравлічного розділювача (OZB-A)
- ✓ Швидкий монтаж



Комплектація:

- Гідравлічний розділювач (тільки в OZB-S)
- Термометри на лінії подачі та на зворотній лінії від котла (тільки в OZB-S)
- Муфта $\frac{1}{2}$ » з гільзою для датчика температури гідравлічного розділювача (тільки в OZB-S)
- Кран для зливу (тільки в OZB-S)
- Автоматичний розповітрявач (тільки в OZB-S)
- Запірні крани (2 шт.) зі сторони підключення котла
- Розподільний колектор
- 2 насосні групи в комплекті з насосами
- Ізоляція EPP
- Комплект кріплення до стіни



Технічні характеристики:

- Максимальні витрати теплоносія – 1,9 м³/год
- Максимальна температура — 110°C
- Максимальний тиск — 6 бар
- Приєднання до системи — 1" ВР
- Приєднання до котла — 1" ВР
- К_в прямих контурів — 7,7 м³/год
- К_в змішувальних контурів з 3-х ходовими клапанами та приводами— 5,9 м³/год
- К_в змішувальних контурів з термостатичними 3-х ходовими клапанами— 7,7 м³/год
- Габаритні розміри (ВхШхГ): 589 x 398 x 204 мм

ΔT	Максимальна потужність, кВт
5	11
10	22
15	33
20	43

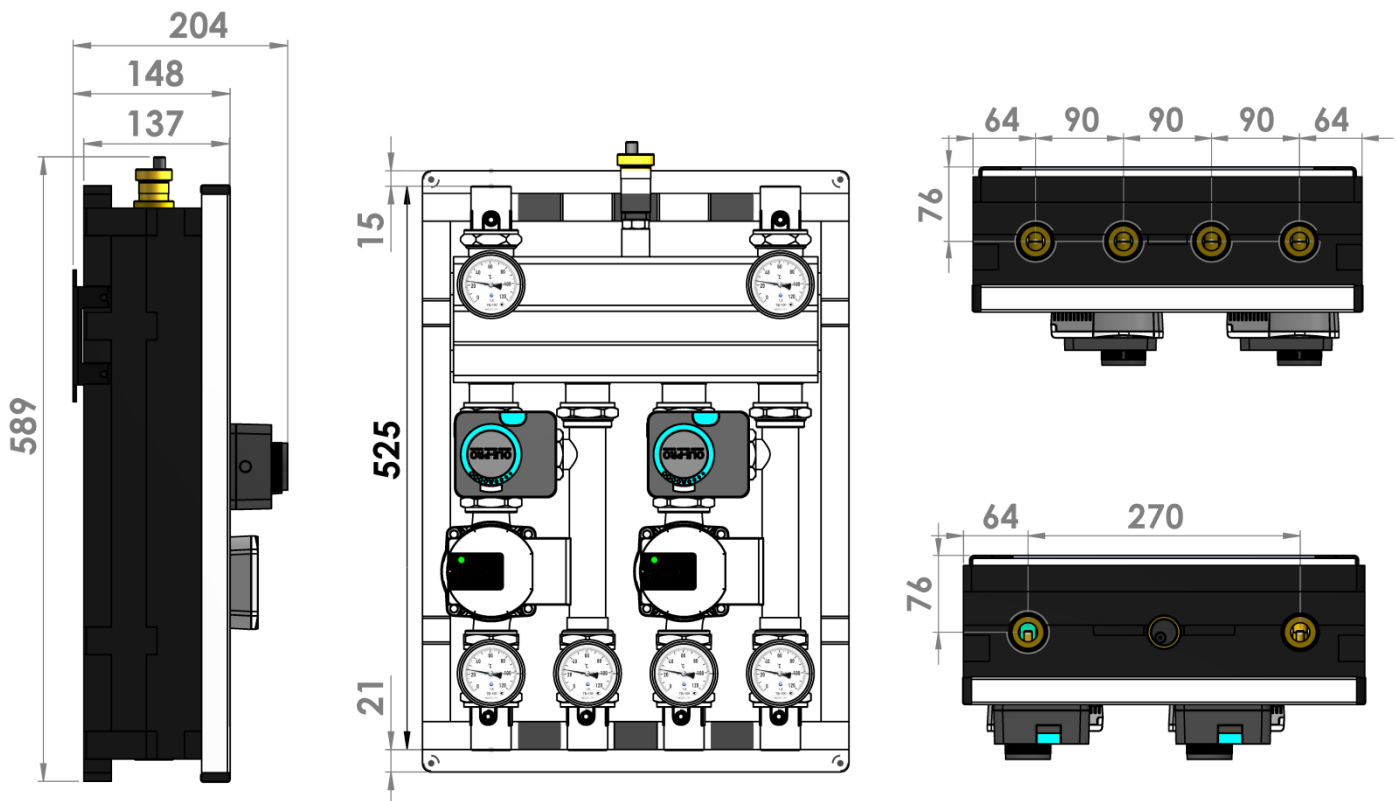

Умовні позначення

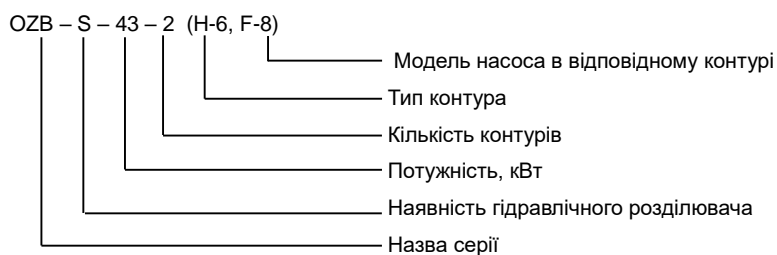

Контури в ZBOX – варіанти

Контур	Комплектація контура	Позначення контуру в артикулі	Kv
Прямий контур	<ul style="list-style-type: none"> ○ Кульовий запірний кран з роз'ємним з'єднанням – 3 шт ○ Вбудований зворотній клапан на зворотній лінії ○ Термометри на лінії подачі та на зворотній лінії ○ Електронний насос Wilо Yonos Para 25-6 або 25-8 (залежно від комплектації) 	H	5,9
Змішувальний контур з 3-х ходовим термостатичним клапаном для теплої підлоги 20-45°C	<ul style="list-style-type: none"> ○ Кульовий запірний кран з роз'ємним з'єднанням – 2 шт ○ Змішувальний 3-х ходовий термостатичний клапан з діапазоном регулювання 25-45 C ○ Вбудований зворотній клапан на зворотній лінії ○ Термометри на лінії подачі та на зворотній лінії ○ Електронний насос Wilо Yonos Para 25-6 або 25-8 (залежно від комплектації) 	F	3,5
Змішувальний контур з 3-х ходовим поворотним клапаном та приводом 230В з 3-х точковим керуванням	<ul style="list-style-type: none"> ○ Кульовий запірний кран з роз'ємним з'єднанням – 2 шт ○ Змішувальний 3-х ходовий клапан ○ Привод 3-х точковий 230В OST-05 ○ Вбудований зворотній клапан на зворотній лінії ○ Термометри на лінії подачі та на зворотній лінії ○ Електронний насос Wilо Yonos Para 25-6 або 25-8 (залежно від комплектації) 	M	7,7
Змішувальний контур з 3-х ходовим поворотним клапаном та приводом-контролером з діапазоном регулювання 0-95°C в комплекті з датчиком температури	<ul style="list-style-type: none"> ○ Кульовий запірний кран з роз'ємним з'єднанням – 2 шт ○ Змішувальний 3-х ходовий клапан ○ Привод-контролер OST-07 з датчиком температури ○ Вбудований зворотній клапан на зворотній лінії ○ Термометри на лінії подачі та на зворотній лінії ○ Електронний насос Wilо Yonos Para 25-6 або 25-8 (залежно від комплектації) 	C	7,7

OZB – A – 43 – 2
Без гідравлічного розділювача

Модель ZBOX	Контури	Ціна, Євро з ПДВ
OZB – A – 43 – 2 (H-6, H-6)	<ul style="list-style-type: none"> • прямий контур з насосом Wilo Yonos Para 25/6 • прямий контур з насосом Wilo Yonos Para 25/6 	839.00

Модель ZBOX	Контури	Ціна, Євро з ПДВ
OZB – A – 43 – 2 (H-6, F-6)	<ul style="list-style-type: none"> • прямий контур з насосом Wilo Yonos Para 25/6 • змішувальний контур з 3-х ходовим термостатичним клапаном для теплої підлоги 20-45C з насосом Wilo Yonos Para 25/6 	950.00

Модель ZBOX	Контури	Ціна, Євро з ПДВ
OZB – A – 43 – 2 (H-6, M-6)	<ul style="list-style-type: none"> • прямий контур з насосом Wilo Yonos Para 25/6 • змішувальний контур з 3-х ходовим клапаном та приводом 230В з 3-х точковим керуванням з насосом Wilo Yonos Para 25/6 	999.00

Модель ZBOX	Контури	Ціна, Євро з ПДВ
OZB – A – 43 – 2 (H-6, C-6)	<ul style="list-style-type: none"> • прямий контур з насосом Wilo Yonos Para 25/6 • змішувальний контур з 3-х ходовим клапаном та приводом-контролером з насосом Wilo Yonos Para 25/6 	1173.00

Модель ZBOX	Контури	Ціна, Євро з ПДВ
OZB – A – 43 – 2 (F-6, M-6)	<ul style="list-style-type: none"> • змішувальний контур з 3-х ходовим термостатичним клапаном для теплої підлоги 20-45C з насосом Wilo Yonos Para 25/6 • змішувальний контур з 3-х ходовим клапаном та приводом 230В з 3-х точковим керуванням з насосом Wilo Yonos Para 25/6 	1110.00

Модель ZBOX	Контури	Ціна, Євро з ПДВ
OZB – A – 43 – 2 (M-6, M-6)	<ul style="list-style-type: none"> • змішувальний контур з 3-х ходовим клапаном та приводом 230В з 3-х точковим керуванням з насосом Wilo Yonos Para 25/6 • змішувальний контур з 3-х ходовим клапаном та приводом 230В з 3-х точковим керуванням з насосом Wilo Yonos Para 25/6 	1159.00

Додатково: Біла передня панель – 39 Євро з ПДВ

При заміні насоса **Wilo Yonos Para 25/6** на насос **Wilo Yonos Para 25/8** до ціни треба додати **12 Євро**

OZB – S – 43 – 2
з гідравлічним розділювачем

Модель ZBOX	Контури	Ціна, Євро з ПДВ
OZB – S – 43 – 2 (H-6, H-6)	<ul style="list-style-type: none"> • прямий контур з насосом Wilo Yonos Para 25/6 • прямий контур з насосом Wilo Yonos Para 25/6 	941.00

Модель ZBOX	Контури	Ціна, Євро з ПДВ
OZB – S – 43 – 2 (H-6, F-6)	<ul style="list-style-type: none"> • прямий контур з насосом Wilo Yonos Para 25/6 • змішувальний контур з 3-х ходовим термостатичним клапаном для теплої підлоги 20-45C з насосом Wilo Yonos Para 25/6 	1052.00

Модель ZBOX	Контури	Ціна, Євро з ПДВ
OZB – S – 43 – 2 (H-6, M-6)	<ul style="list-style-type: none"> • прямий контур з насосом Wilo Yonos Para 25/6 • змішувальний контур з 3-х ходовим клапаном та приводом 230В з 3-х точковим керуванням з насосом Wilo Yonos Para 25/6 	1101.00

Модель ZBOX	Контури	Ціна, Євро з ПДВ
OZB – S – 43 – 2 (H-6, C-6)	<ul style="list-style-type: none"> • прямий контур з насосом Wilo Yonos Para 25/6 • змішувальний контур з 3-х ходовим клапаном та приводом-контролером з насосом Wilo Yonos Para 25/6 	1275.00

Модель ZBOX	Контури	Ціна, Євро з ПДВ
OZB – S – 43 – 2 (F-6, M-6)	<ul style="list-style-type: none"> • змішувальний контур з 3-х ходовим термостатичним клапаном для теплої підлоги 20-45C з насосом Wilo Yonos Para 25/6 • змішувальний контур з 3-х ходовим клапаном та приводом 230В з 3-х точковим керуванням з насосом Wilo Yonos Para 25/6 	1212.00

Модель ZBOX	Контури	Ціна, Євро з ПДВ
OZB – S – 43 – 2 (M-6, M-6)	<ul style="list-style-type: none"> • змішувальний контур з 3-х ходовим клапаном та приводом 230В з 3-х точковим керуванням з насосом Wilo Yonos Para 25/6 • змішувальний контур з 3-х ходовим клапаном та приводом 230В з 3-х точковим керуванням з насосом Wilo Yonos Para 25/6 	1261.00

Додатково: Біла передня панель – 39 Євро з ПДВ

При заміні насоса Wilo Yonos Para 25/6 на насос Wilo Yonos Para 25/8 до ціни треба додати 12 Євро

До 43 кВт при $\Delta T=20^{\circ}\text{C}$



- ✓ Компактні розміри
- ✓ 2 варіанти монтажу –
підключення над котлом / під котлом
- ✓ 2 варіанти гідравлічної схеми – з гідравлічним розділювачем (OZB-S) та без гідравлічного розділювача (OZB-A)
- ✓ Швидкий монтаж

Комплектація:

- Гідравлічний розділювач (тільки в OZB-S)
- Термометри на лінії подачі та на зворотній лінії від котла (тільки в OZB-S)
- Муфта ½» з гільзою для датчика температури гідравлічного розділювача (тільки в OZB-S)
- Кран для зливу (тільки в OZB-S)
- Автоматичний розповіррювач (тільки в OZB-S)
- Запірні крани (2 шт.) зі сторони підключення котла
- Розподільний колектор
- 3 насосні групи в комплекті з насосами
- Комплект кріплення до стіни



Технічні характеристики:

- Максимальні витрати теплоносія – 1,9 м3/год
- Максимальна температура — 110°C
- Максимальний тиск — 6 бар
- Приєднання до системи — 1" ВР
- Приєднання до котла — 1" ВР
- Kv прямих контурів — 7,7 м3/год
- Kv змішувальних контурів з 3-х ходовими клапанами та приводами— 5,9 м3/год
- Kv змішувальних контурів з термостатичними 3-х ходовими клапанами— 7,7 м3/год
- Габаритні розміри (ВхШхГ): 568 x 436 x 245 мм

ΔT	Максимальна потужність, кВт
5	11
10	22
15	33
20	43

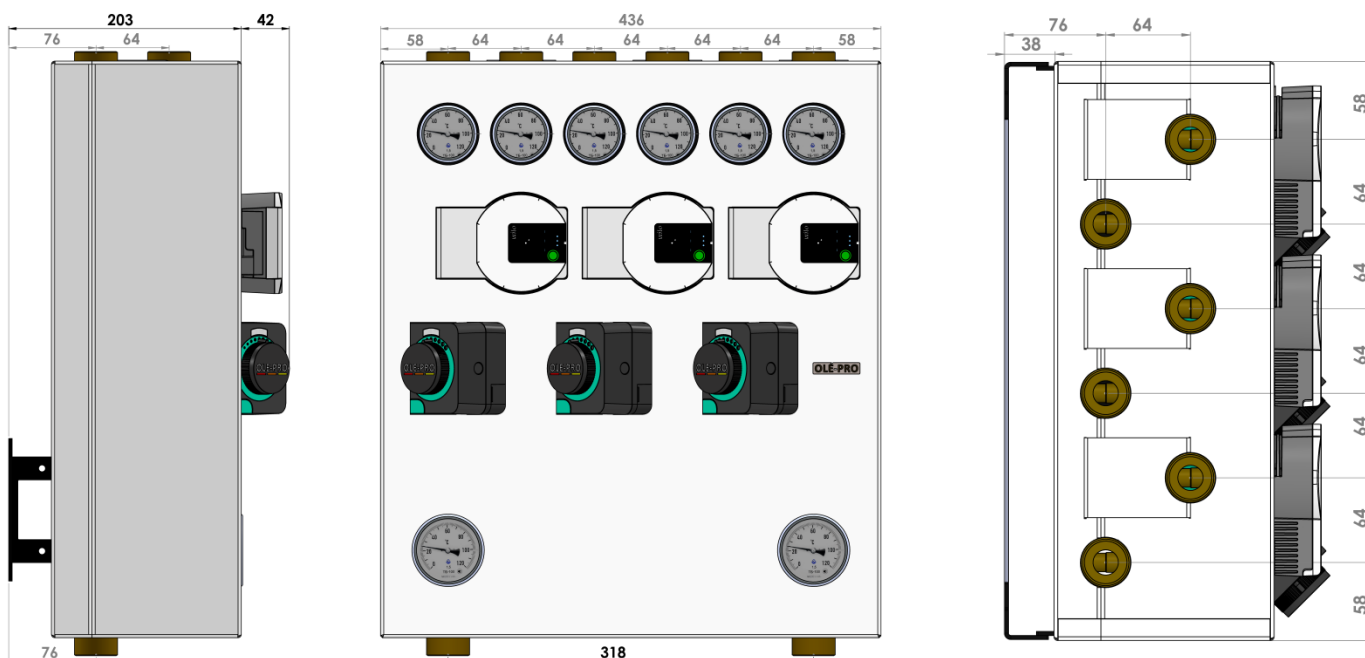

Умовні позначення

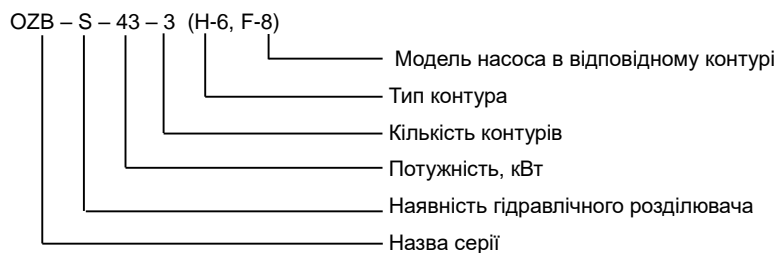

Контури в ZBOX – варіанти

Контур	Комплектація контура	Позначення контуру в артикулі	Kv
Прямий контур	<ul style="list-style-type: none"> ○ Кульовий запірний кран з роз'ємним з'єднанням – 3 шт ○ Вбудований зворотній клапан на зворотній лінії ○ Термометри на лінії подачі та на зворотній лінії ○ Електронний насос Wilо Yonos Para 25-6 або 25-8 (залежно від комплектації) 	H	5,9
Змішувальний контур з 3-х ходовим термостатичним клапаном для теплої підлоги 20-45°C	<ul style="list-style-type: none"> ○ Кульовий запірний кран з роз'ємним з'єднанням – 2 шт ○ Змішувальний 3-х ходовий термостатичний клапан з діапазоном регулювання 25-45 C ○ Вбудований зворотній клапан на зворотній лінії ○ Термометри на лінії подачі та на зворотній лінії ○ Електронний насос Wilо Yonos Para 25-6 або 25-8 (залежно від комплектації) 	F	3,5
Змішувальний контур з 3-х ходовим поворотним клапаном та приводом 230В з 3-х точковим керуванням	<ul style="list-style-type: none"> ○ Кульовий запірний кран з роз'ємним з'єднанням – 2 шт ○ Змішувальний 3-х ходовий клапан ○ Привод 3-х точковий 230В OST-05 ○ Вбудований зворотній клапан на зворотній лінії ○ Термометри на лінії подачі та на зворотній лінії ○ Електронний насос Wilо Yonos Para 25-6 або 25-8 (залежно від комплектації) 	M	7,7
Змішувальний контур з 3-х ходовим поворотним клапаном та приводом-контролером з діапазоном регулювання 0-95°C в комплекті з датчиком температури	<ul style="list-style-type: none"> ○ Кульовий запірний кран з роз'ємним з'єднанням – 2 шт ○ Змішувальний 3-х ходовий клапан ○ Привод-контролер OST-07 з датчиком температури ○ Вбудований зворотній клапан на зворотній лінії ○ Термометри на лінії подачі та на зворотній лінії ○ Електронний насос Wilо Yonos Para 25-6 або 25-8 (залежно від комплектації) 	C	7,7

OZB – A – 43 – 3

Без гідравлічного розділювача

Модель ZBOX	Контури	Ціна, Євро з ПДВ
OZB – A – 43 – 3 (H-6, H-6, H-6)	<ul style="list-style-type: none"> прямий контур з насосом Wilo Yonos Para 25/6 прямий контур з насосом Wilo Yonos Para 25/6 прямий контур з насосом Wilo Yonos Para 25/6 	1200.00

Модель ZBOX	Контури	Ціна, Євро з ПДВ
OZB – A – 43 – 3 (H-6, H-6, F-6)	<ul style="list-style-type: none"> прямий контур з насосом Wilo Yonos Para 25/6 прямий контур з насосом Wilo Yonos Para 25/6 змішувальний контур з 3-х ходовим термостатичним клапаном для теплої підлоги 20-45C з насосом Wilo Yonos Para 25/6 	1311.00

Модель ZBOX	Контури	Ціна, Євро з ПДВ
OZB – A – 43 – 3 (H-6, H-6, M-6)	<ul style="list-style-type: none"> прямий контур з насосом Wilo Yonos Para 25/6 прямий контур з насосом Wilo Yonos Para 25/6 змішувальний контур з 3-х ходовим клапаном та приводом 230В з 3-х точковим керуванням з насосом Wilo Yonos Para 25/6 	1360.00

Модель ZBOX	Контури	Ціна, Євро з ПДВ
OZB – A – 43 – 3 (H-6, H-6, C-6)	<ul style="list-style-type: none"> прямий контур з насосом Wilo Yonos Para 25/6 прямий контур з насосом Wilo Yonos Para 25/6 змішувальний контур з 3-х ходовим клапаном та приводом-контролером з насосом Wilo Yonos Para 25/6 	1534.00

Модель ZBOX	Контури	Ціна, Євро з ПДВ
OZB – A – 43 – 3 (H-6, F-6, M-6)	<ul style="list-style-type: none"> прямий контур з насосом Wilo Yonos Para 25/6 змішувальний контур з 3-х ходовим термостатичним клапаном для теплої підлоги 20-45C з насосом Wilo Yonos Para 25/6 змішувальний контур з 3-х ходовим клапаном та приводом 230В з 3-х точковим керуванням з насосом Wilo Yonos Para 25/6 	1471.00

При заміні насоса Wilo Yonos Para 25/6 на насос Wilo Yonos Para 25/8 до ціни треба додати 12 Євро

OZB – A – 43 – 3
Без гідравлічного розділювача

Модель ZBOX	Контури	Ціна, Євро з ПДВ
OZB – A – 43 – 3 (H-6, M-6, M-6)	<ul style="list-style-type: none"> • прямий контур з насосом Wilo Yonos Para 25/6 • змішувальний контур з 3-х ходовим клапаном та приводом 230В з 3-х точковим керуванням з насосом Wilo Yonos Para 25/6 • змішувальний контур з 3-х ходовим клапаном та приводом 230В з 3-х точковим керуванням з насосом Wilo Yonos Para 25/6 	1520.00

Модель ZBOX	Контури	Ціна, Євро з ПДВ
OZB – A – 43 – 3 (H-6, M-6, C-6)	<ul style="list-style-type: none"> • прямий контур з насосом Wilo Yonos Para 25/6 • змішувальний контур з 3-х ходовим клапаном та приводом 230В з 3-х точковим керуванням з насосом Wilo Yonos Para 25/6 • змішувальний контур з 3-х ходовим клапаном та приводом-контролером з насосом Wilo Yonos Para 25/6 	1694.00

Модель ZBOX	Контури	Ціна, Євро з ПДВ
OZB – A – 43 – 3 (F-6, M-6, C-6)	<ul style="list-style-type: none"> • змішувальний контур з 3-х ходовим термостатичним клапаном для теплої підлоги 20-45С з насосом Wilo Yonos Para 25/6 • змішувальний контур з 3-х ходовим клапаном та приводом 230В з 3-х точковим керуванням з насосом Wilo Yonos Para 25/6 • змішувальний контур з 3-х ходовим клапаном та приводом-контролером з насосом Wilo Yonos Para 25/6 	1805.00

Модель ZBOX	Контури	Ціна, Євро з ПДВ
OZB – A – 43 – 3 (M-6, M-6, M-6)	<ul style="list-style-type: none"> • змішувальний контур з 3-х ходовим клапаном та приводом 230В з 3-х точковим керуванням з насосом Wilo Yonos Para 25/6 • змішувальний контур з 3-х ходовим клапаном та приводом 230В з 3-х точковим керуванням з насосом Wilo Yonos Para 25/6 • змішувальний контур з 3-х ходовим клапаном та приводом 230В з 3-х точковим керуванням з насосом Wilo Yonos Para 25/6 	1680.00

При заміні насоса **Wilo Yonos Para 25/6** на насос **Wilo Yonos Para 25/8** до ціни треба додати **12 Євро**

OZB – S – 43 – 3

3 гідравлічним розділювачем

Модель ZBOX	Контури	Ціна, Євро з ПДВ
OZB – S – 43 – 3 (H-6, H-6, H-6)	<ul style="list-style-type: none"> прямий контур з насосом Wilo Yonos Para 25/6 прямий контур з насосом Wilo Yonos Para 25/6 прямий контур з насосом Wilo Yonos Para 25/6 	1302.00

Модель ZBOX	Контури	Ціна, Євро з ПДВ
OZB – S – 43 – 3 (H-6, H-6, F-6)	<ul style="list-style-type: none"> прямий контур з насосом Wilo Yonos Para 25/6 прямий контур з насосом Wilo Yonos Para 25/6 змішувальний контур з 3-х ходовим термостатичним клапаном для теплої підлоги 20-45C з насосом Wilo Yonos Para 25/6 	1413.00

Модель ZBOX	Контури	Ціна, Євро з ПДВ
OZB – S – 43 – 3 (H-6, H-6, M-6)	<ul style="list-style-type: none"> прямий контур з насосом Wilo Yonos Para 25/6 прямий контур з насосом Wilo Yonos Para 25/6 змішувальний контур з 3-х ходовим клапаном та приводом 230В з 3-х точковим керуванням з насосом Wilo Yonos Para 25/6 	1462.00

Модель ZBOX	Контури	Ціна, Євро з ПДВ
OZB – S – 43 – 3 (H-6, H-6, C-6)	<ul style="list-style-type: none"> прямий контур з насосом Wilo Yonos Para 25/6 прямий контур з насосом Wilo Yonos Para 25/6 змішувальний контур з 3-х ходовим клапаном та приводом-контролером з насосом Wilo Yonos Para 25/6 	1636.00

Модель ZBOX	Контури	Ціна, Євро з ПДВ
OZB – S – 43 – 3 (H-6, F-6, M-6)	<ul style="list-style-type: none"> прямий контур з насосом Wilo Yonos Para 25/6 змішувальний контур з 3-х ходовим термостатичним клапаном для теплої підлоги 20-45C з насосом Wilo Yonos Para 25/6 змішувальний контур з 3-х ходовим клапаном та приводом 230В з 3-х точковим керуванням з насосом Wilo Yonos Para 25/6 	1573.00

При заміні насоса Wilo Yonos Para 25/6 на насос Wilo Yonos Para 25/8 до ціни треба додати 12 Євро

OZB – S – 43 – 3
3 гідравлічним розділювачем

Модель ZBOX	Контури	Ціна, Євро з ПДВ
OZB – S – 43 – 3 (H-6, M-6, M-6)	<ul style="list-style-type: none"> • прямий контур з насосом Wilo Yonos Para 25/6 • змішувальний контур з 3-х ходовим клапаном та приводом 230В з 3-х точковим керуванням з насосом Wilo Yonos Para 25/6 • змішувальний контур з 3-х ходовим клапаном та приводом 230В з 3-х точковим керуванням з насосом Wilo Yonos Para 25/6 	1622.00

Модель ZBOX	Контури	Ціна, Євро з ПДВ
OZB – S – 43 – 3 (H-6, M-6, C-6)	<ul style="list-style-type: none"> • прямий контур з насосом Wilo Yonos Para 25/6 • змішувальний контур з 3-х ходовим клапаном та приводом 230В з 3-х точковим керуванням з насосом Wilo Yonos Para 25/6 • змішувальний контур з 3-х ходовим клапаном та приводом-контролером з насосом Wilo Yonos Para 25/6 	1796.00

Модель ZBOX	Контури	Ціна, Євро з ПДВ
OZB – S – 43 – 3 (F-6, M-6, C-6)	<ul style="list-style-type: none"> • змішувальний контур з 3-х ходовим термостатичним клапаном для теплої підлоги 20-45С з насосом Wilo Yonos Para 25/6 • змішувальний контур з 3-х ходовим клапаном та приводом 230В з 3-х точковим керуванням з насосом Wilo Yonos Para 25/6 • змішувальний контур з 3-х ходовим клапаном та приводом-контролером з насосом Wilo Yonos Para 25/6 	1907.00

Модель ZBOX	Контури	Ціна, Євро з ПДВ
OZB – S – 43 – 3 (M-6, M-6, M-6)	<ul style="list-style-type: none"> • змішувальний контур з 3-х ходовим клапаном та приводом 230В з 3-х точковим керуванням з насосом Wilo Yonos Para 25/6 • змішувальний контур з 3-х ходовим клапаном та приводом 230В з 3-х точковим керуванням з насосом Wilo Yonos Para 25/6 • змішувальний контур з 3-х ходовим клапаном та приводом 230В з 3-х точковим керуванням з насосом Wilo Yonos Para 25/6 	1782.00

При заміні насоса **Wilo Yonos Para 25/6** на насос **Wilo Yonos Para 25/8** до ціни треба додати **12 Євро**

Uni-Tank

Бак-коллектор-гідралічний розділювач для систем з тепловим насосом

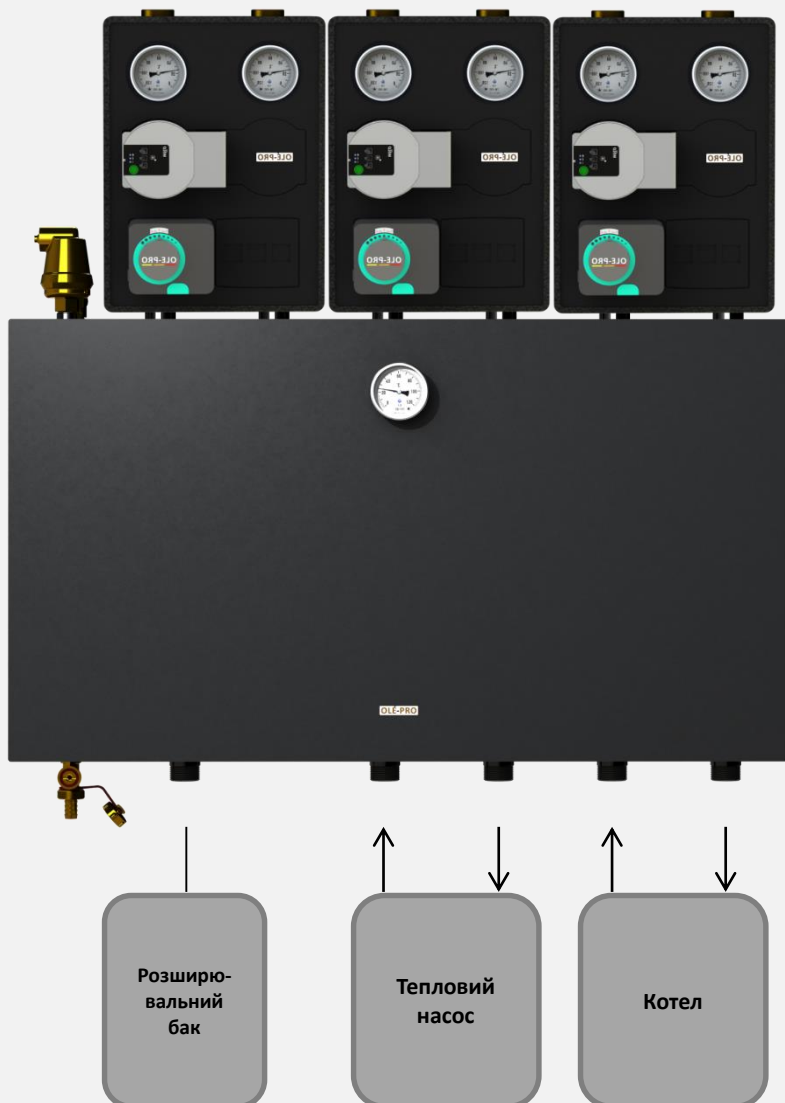

Три елементи системи опалення в одному

- Бак об'ємом 40-60-100 літрів (залежно від моделі)
- Колектор на 2-3 насосні групи (залежно від моделі)
- Гідралічний розділювач з деаератором
- Можливість підключення до 2-х джерел тепла,

наприклад: тепловий насос + котел

Міжцентрова відстань на патрубках підключення до джерел тепла – 125мм. Це дозволяє приєднати або насосну групу для підключення джерела тепла, або використовувати 1 пару цих патрубків для підключення ще одного споживача

- Патрубок 1"ЗР для підключення розширювального баку
- 2 варіанти теплоізоляції
 - ✓ Стандартна – 26 мм EPP 40 г/л
 - ✓ Посилена – 10 мм каучук + 26 мм EPP 40 г/л

Комплектація Uni-Tank:

- Комплект кріплення на стіну
- Ізоляція
- Термометр
- Кран для зливу
- Сепаратор повітря **SPIROTOP**
- Автоматичний розповітрявач
- Запобіжний клапан 2,5 бар 1/2"

Технічні характеристики:

- Робочий тиск - 2,5 бар
- Максимальна робоча температура - 95°C
- Приєднання до джерел тепла - 1" ЗР
- Міжцентрова відстань патрубків для приєднання до джерел тепла – 125 мм
- Приєднання до насосних груп – 1 1/2" накидна гайка
- Міжцентрова відстань патрубків для приєднання насосних груп – 125 мм
- Приєднання до розширювального баку - 1" ЗР

(!) Насосні групи не входять в комплектацію

Габаритні та приєднувальні розміри



Схема руху теплоносія в Uni-Tank



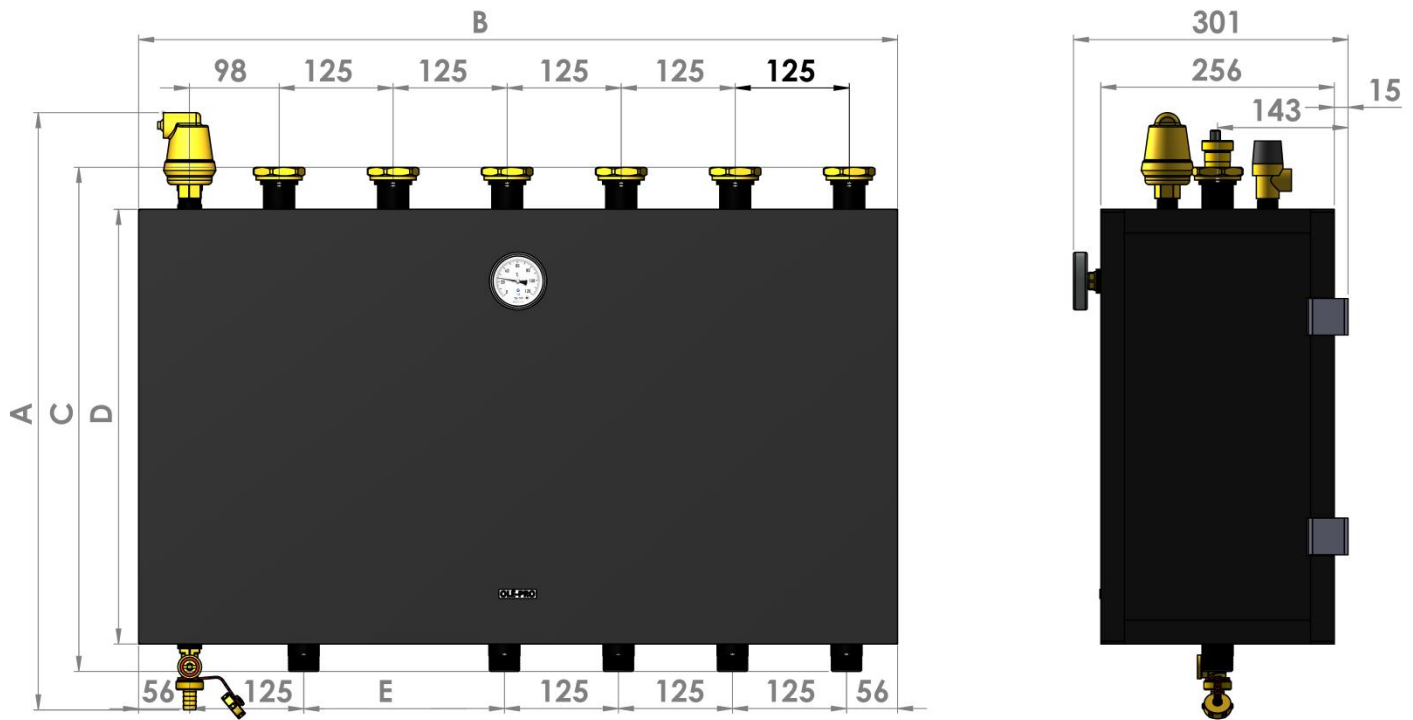
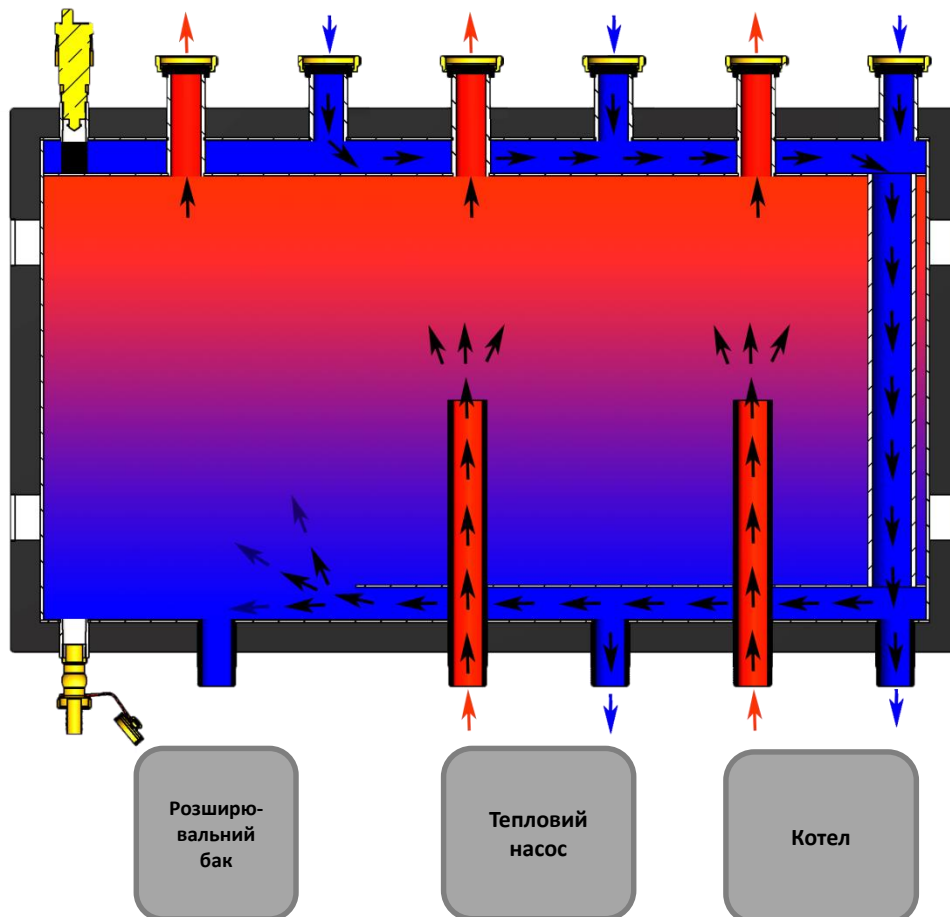

Артикул	Кількість контурів споживачів (насосних груп)	Об'єм, л	А,мм	В,мм	С,мм	Д,мм	Е,мм	Ціна, Євро з ПДВ
В ізоляції 26 мм EPP 40 г/л								
OTU- 40-3-D-i	3	40	518	832	416	340	220	689.00
OTU- 60-2-D-i	2	55	654	712	552	476	100	705.00
OTU- 60-3-D-i	3	60	654	832	552	476	220	760.00
OTU- 100-2-D-i	2	90	938	712	836	760	100	815.00
OTU- 100-3-D-i	3	100	938	832	836	760	220	873.00
В ізоляції каучук 10мм + 26 мм EPP 40 г/л								
OTU- 40-3-D-i +	3	40	518	852	416	360	220	717.00
OTU- 60-2-D-i +	2	55	654	732	552	496	100	733.00
OTU- 60-3-D-i +	3	60	654	852	552	496	220	788.00
OTU- 100-2-D-i +	2	90	938	732	836	780	100	843.00
OTU- 100-3-D-i +	3	100	938	852	836	780	220	901.00

(!) Насосні групи не входять в комплектацію



Стандартна комплектація:

- Комплект кріплення до стіни (моделі 40-80 літрів) або до підлоги (моделі 100-400 літрів)
- Ізоляція каучук 19мм + пластик
- Термометр - 2 шт.
- Кран для зливу
- Сепаратор повітря **SPIROTOP**
- Муфти з гільзами для датчика температури – 2 шт.
- Патрубок 1" ЗР для приєднання розширювального баку
- Муфта 1 1/2" ВР для приєднання ТЕНу
- Патрубок 3/4" ЗР для запобіжного клапана

Технічні характеристики:

- Робочий тиск - 2,5 бар
- Максимальна робоча температура - 95°C
- Приєднання джерел тепла - ЗР
- Приєднання до розширювального баку - 1" ЗР
- Муфта для ТЕНа – 1 1/2" ВР. Максимальна довжина ТЕНа – 280 мм

Артикул	Об'єм, л	Висота, мм	Діаметр, мм	Приєднання	Ціна, Євро з ПДВ
OTS- 40-W-i	40	750	345	1" ЗР	549.00
OTS- 60-W-i	60	1 000	345	1" ЗР	609.00
OTS- 80-W-i	80	1 300	345	1" ЗР	675.00
OTS- 100-F-i	100	1 750	345	1" ЗР	731.00
OTS- 150-F-i	150	1 450	445	1" ЗР	775.00
OTS- 200-F-i	200	1 850	445	1" ЗР	845.00
OTS- 300-F-i	305	1 750	545	1 1/2" ЗР	920.00
OTS- 400-F-i	390	2 200	545	1 1/2" ЗР	980.00

Технічні характеристики:

- робочий тиск 6 bar
- макс. температура 110°C
- міжцентрова відстань 125 mm

Підключення:

- Моделі **ОКС-КР-2-х-НР-** зовнішня різьба 1"
- Моделі **ОКС-КР-2-х-НГ** - накидні гайки 1 ½" під пласке з'єднання на споживачів та 1" ЗР – підключення до котла

Всі моделі колекторів **ОКС-КР-2-і** в комплекті з ізоляцією **EPP 50g/l**

Потужність колекторів ОКС-КР-2-і

макс. витрати теплоносія 2,5 м3/г

ΔТ	кВт
5	14
10	29
15	44
20	58

Виробляються виключно з холоднокатаної сталі завтовшки 3мм та безшовної труби з товщиною стінки 4мм

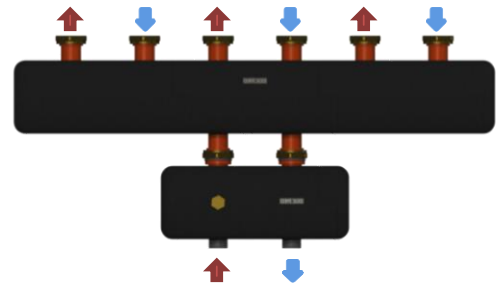
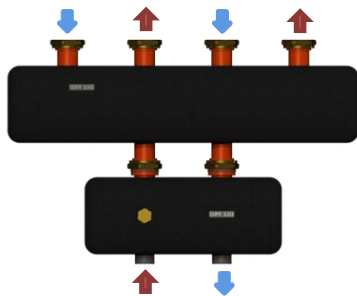

ОКС-КР-2-2-НР-і

Ціна, Євро з ПДВ: **254.00**

ОКС-КР-2-3-НР-і

Ціна, Євро з ПДВ : **316.00**

ОКС-КР-2-2-НГ-і

Ціна, Євро з ПДВ: **266.00**

ОКС-КР-2-3-НГ-і

Ціна, Євро з ПДВ : **336.00**

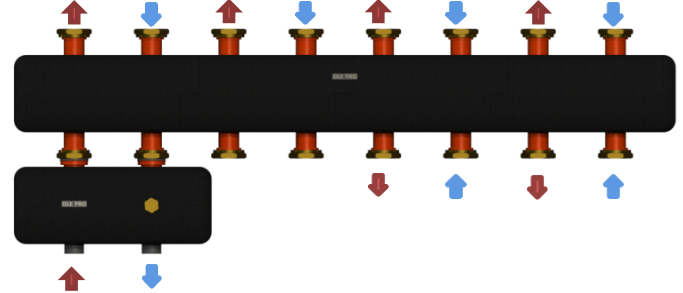
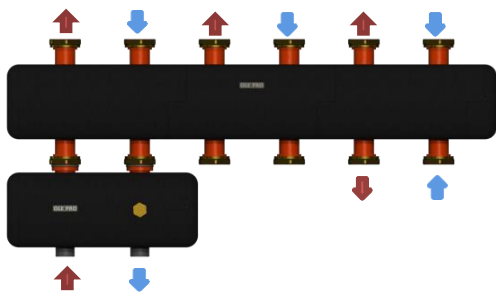

ОКС-КР-2-4-НР-і

Ціна, Євро з ПДВ: **336.00**

ОКС-КР-2-6-НР-і

Ціна, Євро з ПДВ : **410.00**

ОКС-КР-2-4-НГ-і

Ціна, Євро з ПДВ: **369.00**

ОКС-КР-2-6-НГ-і

Ціна, Євро з ПДВ : **454.00**



Комплект кріплення
ОКС-3-і

Ціна, Євро з ПДВ : **18.00**

Технічні характеристики:

- робочий тиск 6 bar
- макс. температура 110°C
- міжцентрова відстань на колекторі до споживачів **125 мм**
- міжцентрова відстань на гідравлічному розділювачі зі сторони котла - **150 мм**

Підключення:

- Моделі **ОКС-КР-4-х-НР**- зовнішня різьба 1" на споживачів, та 1 1/4" 3Р – підключення до котла
- Моделі **ОКС-КР-4-х-НГ** - накидні гайки 1 1/2" під пласке з'єднання на споживачів, та 1 1/4" 3Р – підключення до котла

Потужність колекторів ОКС-КР-4-і

макс. витрати теплоносія 4,0 м3/г

ΔT	кВт
5	22
10	45
15	67
20	87

Виробляються виключно з холоднокатаної сталі завтовшки 3мм та безшовної труби з товщиною стінки 4мм

Всі моделі колекторів **ОКС-КР-5-і** в комплекті з ізоляцією **EPP 50g/l**

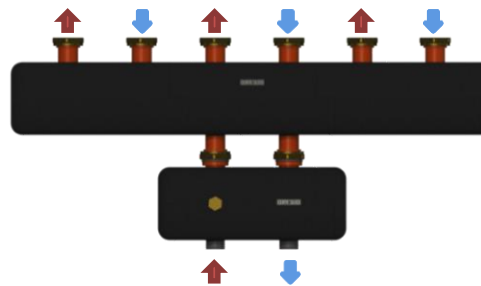
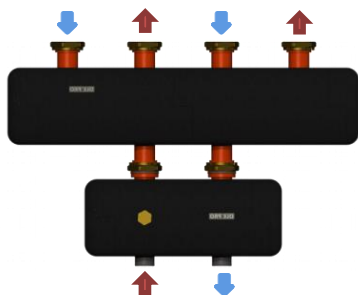

ОКС-КР-4-2-НР-і

Ціна, Євро з ПДВ: **268.00**

ОКС-КР-4-3-НР-і

Ціна, Євро з ПДВ : **330.00**

ОКС-КР-4-2-НГ-і

Ціна, Євро з ПДВ: **280.00**

ОКС-КР-4-3-НГ-і

Ціна, Євро з ПДВ : **350.00**

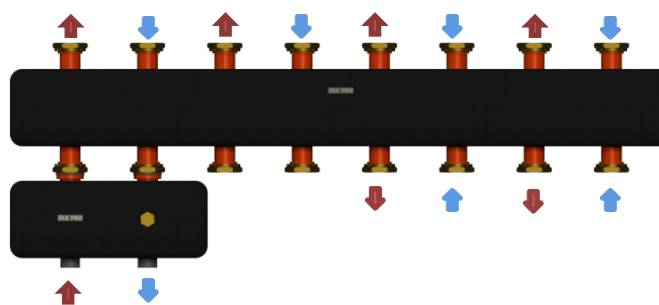
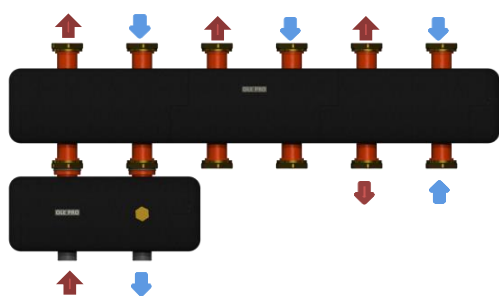

ОКС-КР-4-4-НР-і

Ціна, Євро з ПДВ: **350.00**

ОКС-КР-4-6-НР-і

Ціна, Євро з ПДВ : **424.00**

ОКС-КР-4-4-НГ-і

Ціна, Євро з ПДВ: **383.00**

ОКС-КР-4-6-НГ-і

Ціна, Євро з ПДВ : **468.00**



Комплект кріплення
ОКС-3-і

Ціна, Євро з ПДВ : **18.00**



Компактні колектори «Серія К»

3 серія

до 67 кВт

Технічні характеристики:

- робочий тиск 6 bar
- макс. температура 110°C
- міжцентрова відстань 125 mm

Підключення:

Моделі **ОКС-К-3-х-НГ**- накидні гайки 1 ½" під плоске з'єднання на споживачів, та 1" ЗР – підключення до котла

Моделі **ОКС-К-3-х-НР**- зовнішня різьба 1"

Всі моделі колекторів **ОКС-К-3-і** в комплекті з ізоляцією **EPP 50g/l**

Потужність колекторів ОКС-К-3-і

макс. витрати теплоносія 2,9 м3/h

ΔT	KWt
5	17
10	34
15	57
20	67

Виробляються виключно з холоднокатаної сталі завтовшки 3мм та безшовної труби з товщиною стінки 4мм

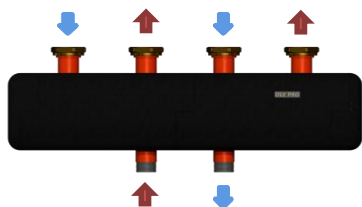

ОКС-К-3-2-НР-і

Ціна, Євро з ПДВ : **149.00**

ОКС-К-3-2-НГ-і

Ціна, Євро з ПДВ: **161.00**

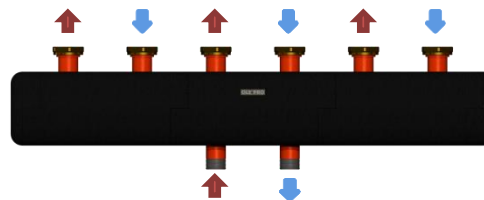

ОКС-К-3-3-НР-і

Ціна, Євро з ПДВ : **211.00**

ОКС-К-3-3-НГ-і

Ціна, Євро з ПДВ : **231.00**

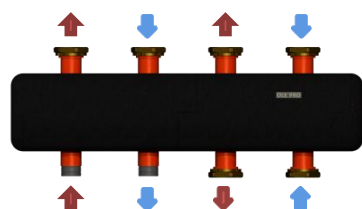

ОКС-К-3-3-К-НР-і

Ціна, Євро з ПДВ : **160.00**

ОКС-К-3-3-К-НГ-і

Ціна, Євро з ПДВ: **178.00**

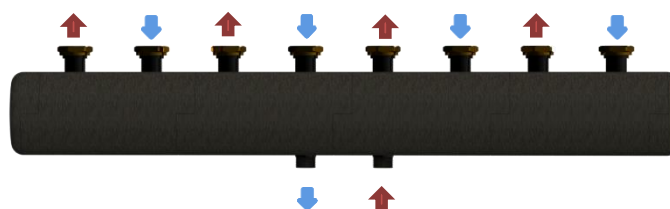

ОКС-К-3-4-НР-і

Ціна, Євро з ПДВ : **278.00**

ОКС-К-3-4-НГ-і

Ціна, Євро з ПДВ : **300.00**

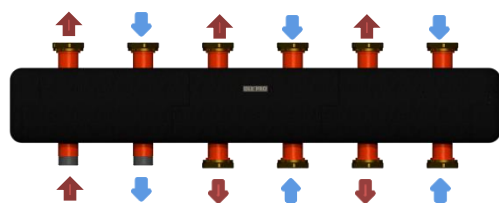

ОКС-К-3-5-НР-і

Ціна, Євро з ПДВ : **231.00**

ОКС-К-3-5-НГ-і

Ціна, Євро з ПДВ : **264.00**

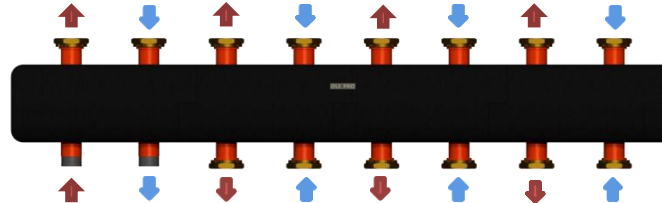

ОКС-К-3-7-НР-і

Ціна, Євро з ПДВ : **305.00**

ОКС-К-3-7-НГ-і

Ціна, Євро з ПДВ: **349.00**



Комплект кріплення
ОКС-3-і

Ціна, Євро з ПДВ : **18.00**

Компактні колектори «Серія К»

6 серія

до 135 кВт

Технічні характеристики:

- робочий тиск 6 bar
- макс. температура 110°C
- міжцентрова відстань 125 mm

Потужність колекторів ОКС-К-6-і

макс. витрати теплоносія 5,8 м3/h

ΔT	KWt
5	34
10	67
15	101
20	135

Підключення:

Моделі **ОКС-К-6-х-НГ**- накидні гайки 1 1/2" під пласке з'єднання на споживачів, та 1 1/4" ЗР – підключення до котла

Моделі **ОКС-К-6-х-НР**- зовнішня різьба 1 1/4" на споживачів, та 1 1/4" ЗР – підключення до котла

Всі моделі колекторів **ОКС-К-6-і** в комплекті з ізоляцією

Виробляються виключно з холоднокатаної сталі завтовшки 3мм та безшовної труби з товщиною стінки 4мм

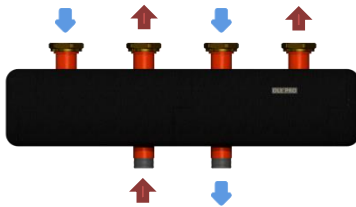

ОКС-К-6-2-НР-і	Ціна, Євро з ПДВ : 172.00
ОКС-К-6-2-НГ-і	Ціна, Євро з ПДВ: 200.00

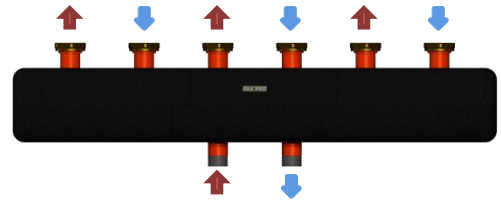

ОКС-К-6-3-НР-і	Ціна, Євро з ПДВ : 219.00
ОКС-К-6-3-НГ-і	Ціна, Євро з ПДВ : 259.00

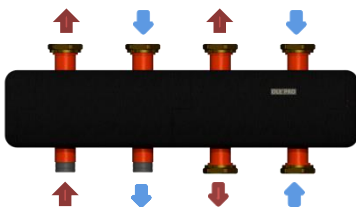

ОКС-К-6-3-К-НР-і	Ціна, Євро з ПДВ : 182.00
ОКС-К-6-3-К-НГ-і	Ціна, Євро з ПДВ: 219.00



ОКС-К-6-4-НР-і	Ціна, Євро з ПДВ : 281.00
ОКС-К-6-4-НГ-і	Ціна, Євро з ПДВ : 332.00

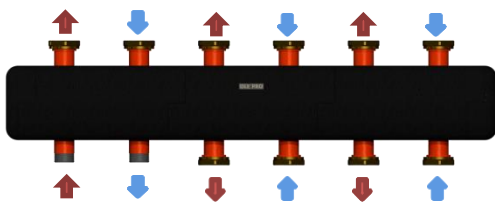

ОКС-К-6-5-НР-і	Ціна, Євро з ПДВ : 235.00
ОКС-К-6-5-НГ-і	Ціна, Євро з ПДВ : 290.00

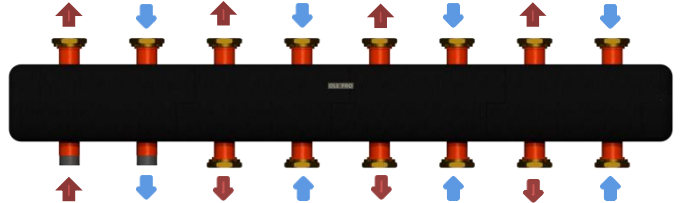

ОКС-К-6-7-НР-і	Ціна, Євро з ПДВ : 306.00
ОКС-К-6-7-НГ-і	Ціна, Євро з ПДВ: 382.00



Комплект кріплення
ОКС-6-і

Ціна, Євро з ПДВ : **18.00**

Компактні колектори «Серія К»

9 серія

до 202 кВт

Технічні характеристики:

- робочий тиск 6 бар
- макс. температура 110°C
- міжцентрова відстань 125 mm

Підключення:

Моделі **ОКС-К-9-х-НГ**- накидні гайки 1 1/2" під пласке з'єднання на споживачів, та 1 1/2" ЗР – підключення до котла

Моделі **ОКС-К-9-х-НР**- зовнішня різьба 1 1/2" на споживачів,

та 1 1/2" ЗР – підключення до котла

Всі моделі колекторів **ОКС-К-9-і** в комплекті з ізоляцією

Потужність колекторів
ОКС-К-9-і
макс. витрати теплоносія 8,7 м3/г

ΔT	KWt
5	51
10	101
15	152
20	202

Виробляються виключно з холоднокатаної сталі завтовшки 3мм та безшовної труби з товщиною стінки 4мм

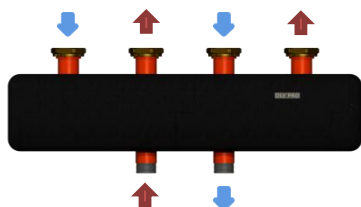

ОКС-К-9-2-НР-і

Ціна, Євро з ПДВ : **218.00**

ОКС-К-9-2-НГ-і

Ціна, Євро з ПДВ: **246.00**

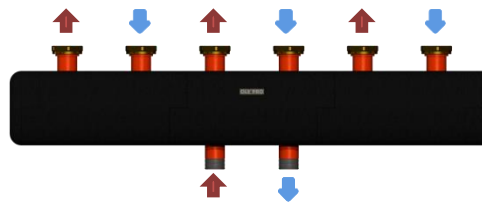

ОКС-К-9-3-НР-і

Ціна, Євро з ПДВ : **267.00**

ОКС-К-9-3-НГ-і

Ціна, Євро з ПДВ : **305.00**

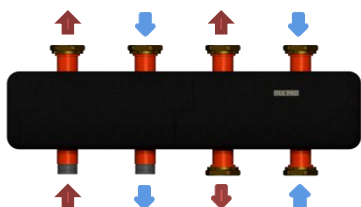

ОКС-К-9-3-К-НР-і

Ціна, Євро з ПДВ : **230.00**

ОКС-К-9-3-К-НГ-і

Ціна, Євро з ПДВ: **267.00**

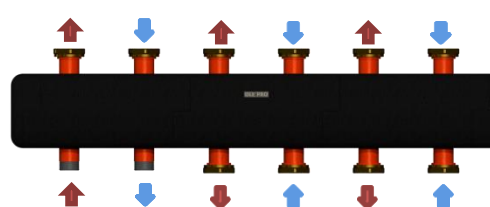

ОКС-К-9-5-НР-і

Ціна, Євро з ПДВ : **285.00**

ОКС-К-9-5-НГ-і

Ціна, Євро з ПДВ : **342.00**

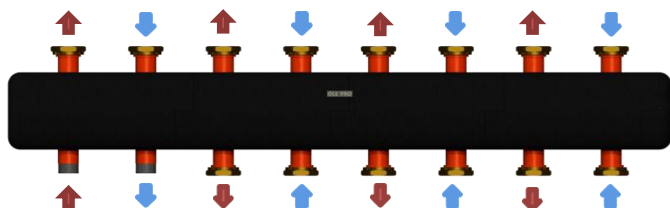

ОКС-К-9-7-НР-і

Ціна, Євро з ПДВ : **369.00**

ОКС-К-9-7-НГ-і

Ціна, Євро з ПДВ: **444.00**



Комплект кріплення
ОКС-9-і

Ціна, Євро з ПДВ : **18.00**

Компактні колектори «Серія К»

15 серія

до 351 кВт

Технічні характеристики:

- робочий тиск 6 bar
- макс. температура 110°C
- міжцентрова відстань 125 mm

Потужність колекторів ОКК-К-15-і

макс. витрати теплоносія 15,2 м3/г

ΔT	KWt
5	88
10	176
15	264
20	351

Підключення:

Моделі **ОКК-К-15-х-НГ**- накидні гайки 1 ½" під плоске з'єднання на споживачів, та 2" ЗР – підключення до котла

Моделі **ОКК-К-15-х-НР**- зовнішня різьба 2" на споживачів, та 2" ЗР – підключення до котла

Всі моделі колекторів **ОКК-К-15-і** в комплекті з ізоляцією

Виробляються виключно з холоднокатаної сталі завтовшки 3мм та безшовної труби з товщиною стінки 4мм

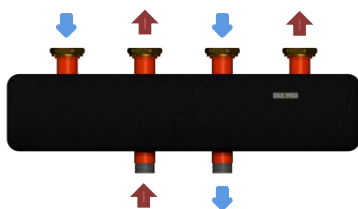

ОКК-К-15-2-НР-і	Ціна, Євро з ПДВ : 264.00
ОКК-К-15-2-НГ-і	Ціна, Євро з ПДВ: 293.00

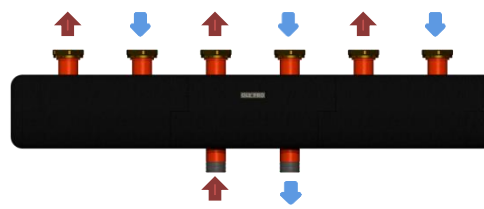

ОКК-К-15-3-НР-і	Ціна, Євро з ПДВ : 316.00
ОКК-К-15-3-НГ-і	Ціна, Євро з ПДВ : 355.00

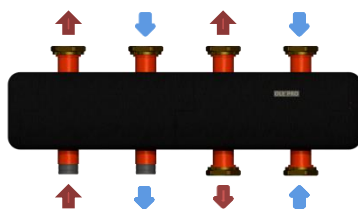

ОКК-К-15-3-К-НР-і	Ціна, Євро з ПДВ : 278.00
ОКК-К-15-3-К-НГ-і	Ціна, Євро з ПДВ: 315.00

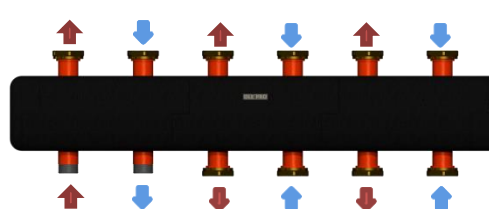

ОКК-К-15-5-НР-і	Ціна, Євро з ПДВ : 332.00
ОКК-К-15-5-НГ-і	Ціна, Євро з ПДВ : 391.00

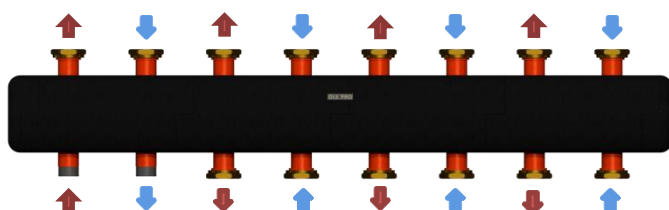

ОКК-К-15-7-НР-і	Ціна, Євро з ПДВ : 417.00
ОКК-К-15-7-НГ-і	Ціна, Євро з ПДВ: 493.00



Комплект кріплення ОКК-15-і	Ціна, Євро з ПДВ : 18.00
-----------------------------	---------------------------------

Технічні характеристики:

- робочий тиск 6 bar
- макс. температура 110°C
- міжцентрова відстань 125 mm

Підключення:

- Моделі **ОКС-PP-2-НГ** - накидні гайки 1 ½" під плоске з'єднання на споживачів, та 1" 3P – підключення до котла
- Моделі **ОКС-PP-2-НР** - 1" 3P – на споживачів, та 1" 3P – підключення до котла
- Моделі **ОКС-PP-6-НГ** - накидні гайки 1 ½" під плоске з'єднання на споживачів, та 1 1/4" 3P – підключення до котла
- Моделі **ОКС-PP-6-НР** - 1" 3P – на споживачів, та 1 1/4" 3P – підключення до котла

Комплектація:

- ізоляція EPP 50g/l
- автоматичний розповітрявач
- кран для зливу
- заглушка 1/2" – 3 шт
- термометри - 2 шт

Потужність колекторів

ОКС-PP-2-і

макс. витрати теплоносія 2,5 м3/h

ΔT	KWt
5	14
10	29
15	44
20	58

Потужність колекторів

ОКС-PP-6-і

макс. витрати теплоносія 5,8 м3/h

ΔT	KWt
5	34
10	67
15	101
20	135

Виробляються виключно з холоднокатаної сталі завтовшки 3мм та безшовної труби з товщиною стінки 4мм

Увага! Колектор можна розвернути зліва направо, термометри переставити на протилежну сторону.

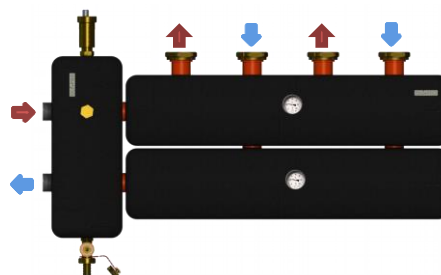
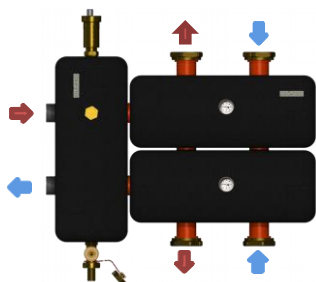

ОКС-PP-2-2-К-НР-і (до 58 кВт)

Ціна, Євро з ПДВ: **277.00**

ОКС-PP-2-2-К-НГ-і (до 58 кВт)

Ціна, Євро з ПДВ: **290.00**

ОКС-PP-6-2-К-НР-і (до 135 кВт)

Ціна, Євро з ПДВ: **343.00**

ОКС-PP-6-2-К-НГ-і (до 135 кВт)

Ціна, Євро з ПДВ: **356.00**

ОКС-PP-2-2-В-НР-і (до 58 кВт)

Ціна, Євро з ПДВ : **350.00**

ОКС-PP-2-2-В-НГ-і (до 58 кВт)

Ціна, Євро з ПДВ : **363.00**

ОКС-PP-6-2-В-НР-і (до 135 кВт)

Ціна, Євро з ПДВ : **416.00**

ОКС-PP-6-2-В-НГ-і (до 135 кВт)

Ціна, Євро з ПДВ : **429.00**

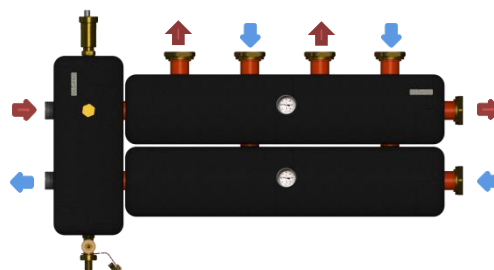
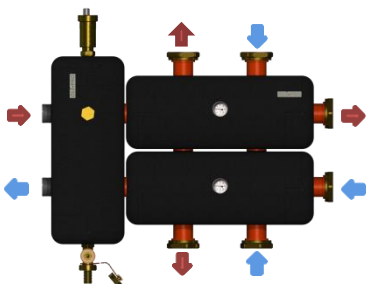

ОКС-PP-2-3-КН-НР-і (до 58 кВт)

Ціна, Євро з ПДВ: **290.00**

ОКС-PP-2-3-КН-НГ-і (до 58 кВт)

Ціна, Євро з ПДВ: **310.00**

ОКС-PP-6-3-КН-НР-і (до 135 кВт)

Ціна, Євро з ПДВ: **356.00**

ОКС-PP-6-3-КН-НГ-і (до 135 кВт)

Ціна, Євро з ПДВ: **376.00**

ОКС-PP-2-3-ВН-НР-і (до 58 кВт)

Ціна, Євро з ПДВ : **363.00**

ОКС-PP-2-3-ВН-НГ-і (до 58 кВт)

Ціна, Євро з ПДВ : **383.00**

ОКС-PP-6-3-ВН-НР-і (до 135 кВт)

Ціна, Євро з ПДВ : **429.00**

ОКС-PP-6-3-ВН-НГ-і (до 135 кВт)

Ціна, Євро з ПДВ : **449.00**

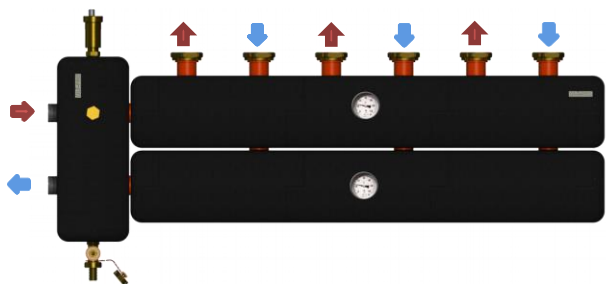

ОКС-PP-2-3-В-НР-і (до 58 кВт)	Ціна, Євро з ПДВ: 436.00
ОКС-PP-2-3-В-НГ-і (до 58 кВт)	Ціна, Євро з ПДВ: 455.00
ОКС-PP-6-3-В-НР-і (до 135 кВт)	Ціна, Євро з ПДВ: 502.00
ОКС-PP-6-3-В-НГ-і (до 135 кВт)	Ціна, Євро з ПДВ: 521.00

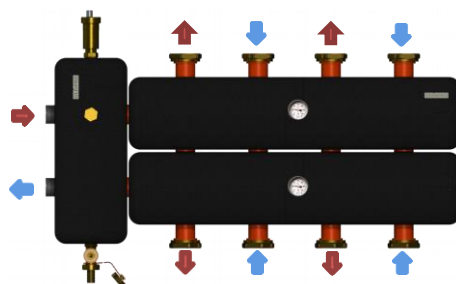

ОКС-PP-2-4-К-НР-і (до 58 кВт)	Ціна, Євро з ПДВ : 383.00
ОКС-PP-2-4-К-НГ-і (до 58 кВт)	Ціна, Євро з ПДВ : 409.00
ОКС-PP-6-4-К-НР-і (до 135 кВт)	Ціна, Євро з ПДВ : 449.00
ОКС-PP-6-4-К-НГ-і (до 135 кВт)	Ціна, Євро з ПДВ : 475.00

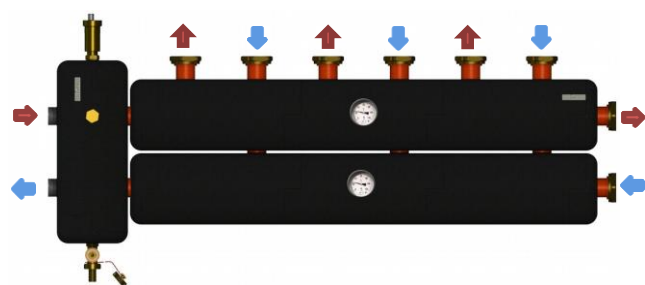

ОКС-PP-2-4-ВН-НР-і (до 58 кВт)	Ціна, Євро з ПДВ: 455.00
ОКС-PP-2-4-ВН-НГ-і (до 58 кВт)	Ціна, Євро з ПДВ: 482.00
ОКС-PP-6-4-ВН-НР-і (до 135 кВт)	Ціна, Євро з ПДВ: 521.00
ОКС-PP-6-4-ВН-НГ-і (до 135 кВт)	Ціна, Євро з ПДВ: 549.00

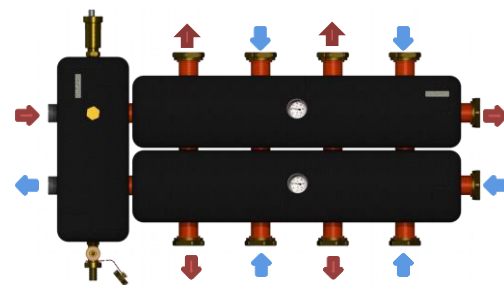

ОКС-PP-2-5-КН-НР-і (до 58 кВт)	Ціна, Євро з ПДВ : 403.00
ОКС-PP-2-5-КН-НГ-і (до 58 кВт)	Ціна, Євро з ПДВ : 436.00
ОКС-PP-6-5-КН-НР-і (до 135 кВт)	Ціна, Євро з ПДВ : 469.00
ОКС-PP-6-5-КН-НГ-і (до 135 кВт)	Ціна, Євро з ПДВ : 502.00

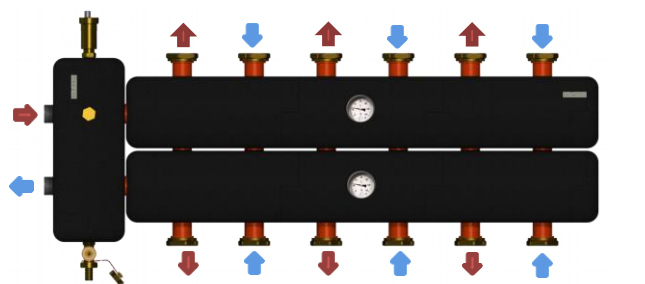

ОКС-PP-2-6-К-НР-і (до 58 кВт)	Ціна, Євро з ПДВ: 488.00
ОКС-PP-2-6-К-НГ-і (до 58 кВт)	Ціна, Євро з ПДВ: 528.00
ОКС-PP-6-6-К-НР-і (до 135 кВт)	Ціна, Євро з ПДВ: 555.00
ОКС-PP-6-6-К-НГ-і (до 135 кВт)	Ціна, Євро з ПДВ: 594.00

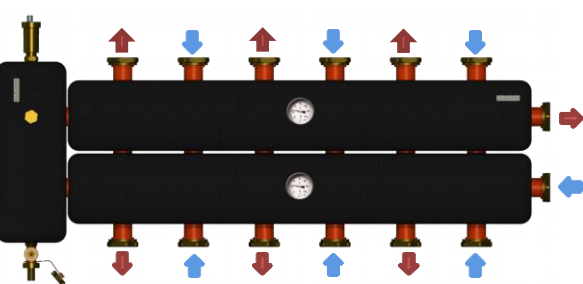

ОКС-PP-2-7-КН-НР-і (до 58 кВт)	Ціна, Євро з ПДВ : 502.00
ОКС-PP-2-7-КН-НГ-і (до 58 кВт)	Ціна, Євро з ПДВ : 549.00
ОКС-PP-6-7-КН-НР-і (до 135 кВт)	Ціна, Євро з ПДВ : 568.00
ОКС-PP-6-7-КН-НГ-і (до 135 кВт)	Ціна, Євро з ПДВ : 614.00



Комплект кріплення ОКК-PP-і	Ціна, Євро з ПДВ : 27.00
--------------------------------	---------------------------------

Колектори «Серія P»

до 135 кВт

Технічні характеристики:

- робочий тиск 6 bar
- макс. температура 110°C
- міжцентрова відстань 125 mm

Підключення:

Моделі **ОКС-Р-6-НГ** - накидні гайки 1 1/2" під пласке приєднання на споживачів, та 1 1/2" ЗР – підключення до котла

Моделі **ОКС-Р-6-НР** - 1" ЗР приєднання на споживачів, та 1 1/2" ЗР – підключення до котла

Комплектація:

- ізоляція EPP 50g/l
- заглушка 1/2" – 2 шт
- термометри - 2 шт

Потужність колекторів

ОКС-Р-6-і

макс. витрати теплоносія 5,8 м3/h

ΔT	KWt
5	34
10	67
15	101
20	135

Виробляються виключно з холоднокатаної сталі завтовшки 3мм та безшовної труби з товщиною стінки 4мм

Увага! Колектор можна розвернути зліва направо, термометри переставити на протилежну сторону.

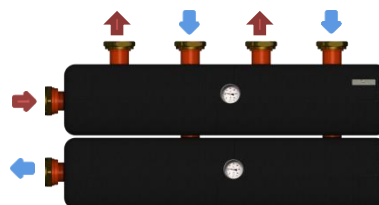
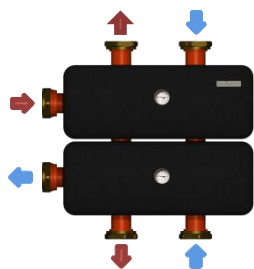

ОКС-Р-6-2-К-НР-і (до 135 кВт)

Ціна, Євро з ПДВ: **178.00**

ОКС-Р-6-2-В-НР-і (до 135 кВт)

Ціна, Євро з ПДВ: **251.00**

ОКС-Р-6-2-К-НГ-і (до 135 кВт)

Ціна, Євро з ПДВ: **191.00**

ОКС-Р-6-2-В-НГ-і (до 135 кВт)

Ціна, Євро з ПДВ: **264.00**

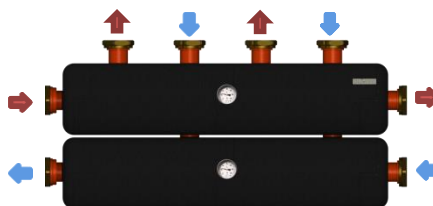
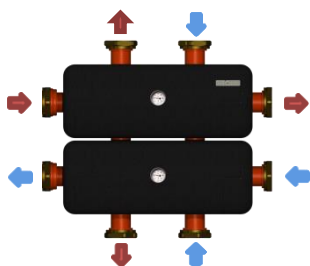

ОКС-Р-6-3-КН-НР-і (до 135 кВт)

Ціна, Євро з ПДВ: **191.00**

ОКС-Р-6-3-ВН-НР-і (до 135 кВт)

Ціна, Євро з ПДВ: **264.00**

ОКС-Р-6-3-КН-НГ-і (до 135 кВт)

Ціна, Євро з ПДВ: **211.00**

ОКС-Р-6-3-ВН-НГ-і (до 135 кВт)

Ціна, Євро з ПДВ: **284.00**

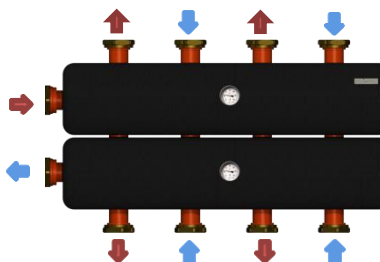
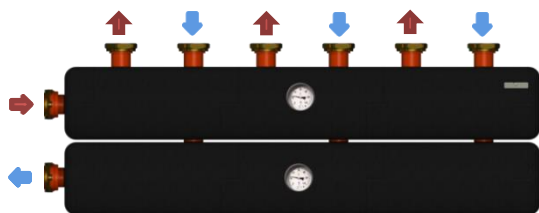

ОКС-Р-6-3-В-НР-і (до 135 кВт)

Ціна, Євро з ПДВ: **337.00**

ОКС-Р-6-4-К-НР-і (до 135 кВт)

Ціна, Євро з ПДВ: **284.00**

ОКС-Р-6-3-В-НГ-і (до 135 кВт)

Ціна, Євро з ПДВ: **356.00**

ОКС-Р-6-4-К-НГ-і (до 135 кВт)

Ціна, Євро з ПДВ: **310.00**

Колектори «Серія P»

до 135 кВт

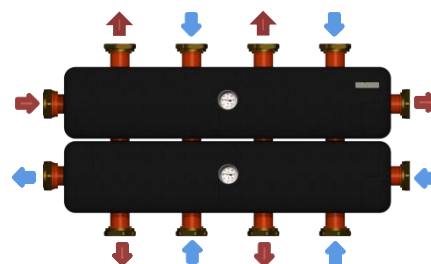
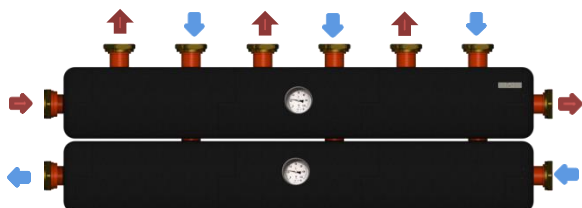

OKC-P-6-4-VH-HP-i (до 135 кВт)	Ціна, Євро з ПДВ: 356.00	OKC-P-6-5-KH-HP-i (до 135 кВт)	Ціна, Євро з ПДВ : 304.00
OKC-P-6-4-VH-HP-i (до 135 кВт)	Ціна, Євро з ПДВ: 383.00	OKC-P-6-5-KH-HP-i (до 135 кВт)	Ціна, Євро з ПДВ : 337.00

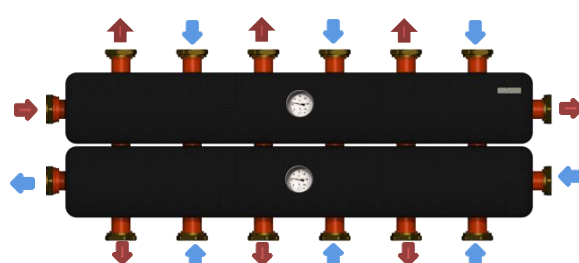
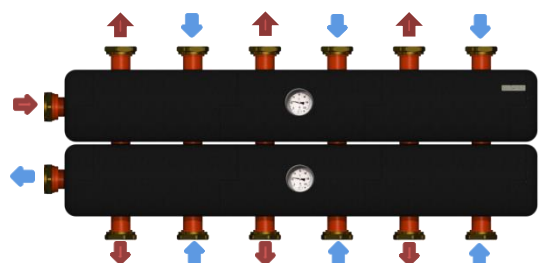

OKC-P-6-6-K-HP-i (до 135 кВт)	Ціна, Євро з ПДВ: 389.00	OKC-P-6-7-KH-HP-i (до 135 кВт)	Ціна, Євро з ПДВ : 403.00
OKC-P-6-6-K-HP-i (до 135 кВт)	Ціна, Євро з ПДВ: 429.00	OKC-P-6-7-KH-HP-i (до 135 кВт)	Ціна, Євро з ПДВ : 449.00



Комплект кріплення ОКК-PP-i	Ціна, Євро з ПДВ : 27.00
-----------------------------	---------------------------------

Серія фланцевих колекторів для котелень потужністю від 200 кВт та систем холодо/тепло постачання на базі чилерів потужністю від 100 кВт

Технічні характеристики:

- Робочий тиск – 3 bar
- Тиск випробування – 6 bar
- Приєднання зі сторони котла/гідравлічного розділювача – фланці Pn6/Pn10
- Приєднання зі сторони споживачів (залежно від моделі) – плоске з'єднання з накидною гайкою 1 ½», зовнішня різьба 2», фланці Pn6/Pn10
- Міжцентрова відстань зі сторони споживачів 125/250 мм – залежно від моделі колектора
 - Міжцентрова відстань 125мм дозволяє встановлювати різьбові насосні групи Dn25 та Dn32
 - Міжцентрова відстань 250мм дозволяє встановлювати фланцеві насосні групи Dn40 та Dn50

Базова комплектація:

- Опори з регулюванням висоти
- Муфта ½» та кран ½» для зливу
- Муфти ½» та термометри – 2 шт
- Муфти ½» з заглушками 1/2» ЗР- 2 шт
- Патрубок 1» ЗР для приєднання розширювального бака
- Ізоляція: EPP 40g/l

Потужність колекторів ОКС-К-х-Ф-і, кВт

ΔT	ОКС-К-13-Ф	ОКС-К-17-Ф	ОКС-К-23-Ф	ОКС-К-35-Ф	ОКС-К-50-Ф	ОКС-К-70-Ф	ОКС-К-90-Ф	ОКС-К-120-Ф
5	73	102	131	169	297	404	527	702
10	147	205	263	339	593	807	1054	1405
15	220	307	395	507	890	1210	1580	2106
20	293	409	526	676	1186	1614	2107	2800

На базі стандартних моделей, що представлені в прайс-листі, можна замовити колектор, який відповідає Вашому проекту.

Що можна змінювати в базових моделях:

- Кількість контурів споживачів
- Dn приєднань на споживачів
- Можна комбінувати тип приєднання: різьба або фланці. Наприклад, 3 підключення різьбових та 1 фланцеве
- Можна комбінувати міжцентрову відстань 125-250-350мм. Наприклад, 3 підключення НГ з міжцентровою відстанню 125мм та 1 фланцеве з міжцентровою відстанню 250мм

Колектори з фланцевим приєднанням та міжцентровою відстанню 125 мм

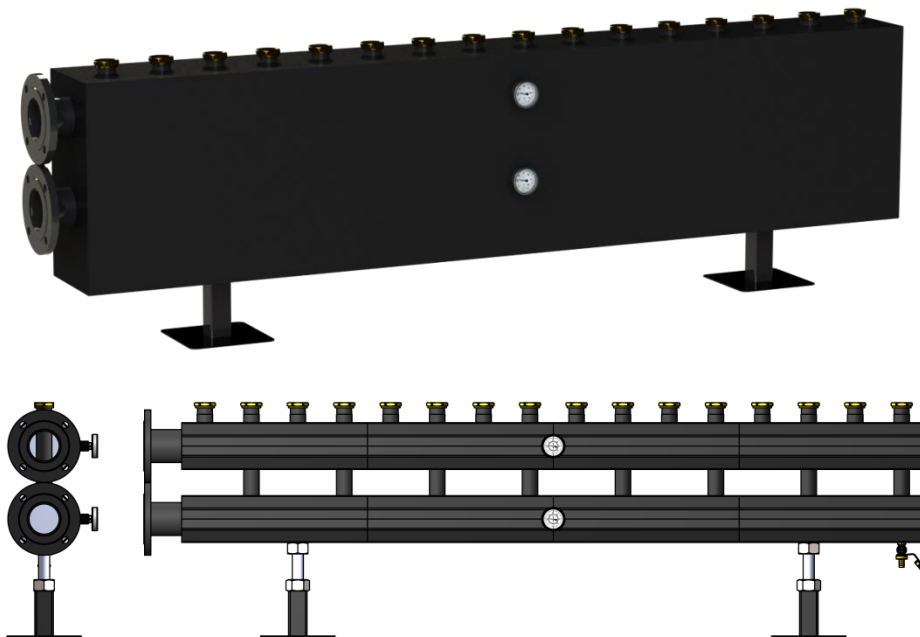

ОКС-К-13-Ф-НГ-і-125

Приєднання зі сторони котла – Dn50 Pn6/Pn10
 Приєднання зі сторони споживачів - 1 ½ НГ
 Dn колектора - 125

До 293 кВт

Модель	Кількість контурів споживачів	Довжина, мм	Ціна, ЄВРО з ПДВ
ОКС-К-13-2-Ф-НГ-і-125	2	630	415.00
ОКС-К-13-3-Ф-НГ-і-125	3	880	567.00
ОКС-К-13-4-Ф-НГ-і-125	4	1130	718.00
ОКС-К-13-5-Ф-НГ-і-125	5	1380	870.00
ОКС-К-13-6-Ф-НГ-і-125	6	1630	1015.00
ОКС-К-13-7-Ф-НГ-і-125	7	1880	1174.00
ОКС-К-13-8-Ф-НГ-і-125	8	2130	1325.00
К			178.00

ОКС-К-17-Ф-НГ-і-125

Приєднання зі сторони котла – Dn65 Pn6/Pn10
 Приєднання зі сторони споживачів - 1 ½ НГ
 Dn колектора - 125

До 409 кВт

Модель	Кількість контурів споживачів	Довжина, мм	Ціна, ЄВРО з ПДВ
ОКС-К-17-2-Ф-НГ-і-125	2	630	455.00
ОКС-К-17-3-Ф-НГ-і-125	3	880	621.00
ОКС-К-17-4-Ф-НГ-і-125	4	1130	787.00
ОКС-К-17-5-Ф-НГ-і-125	5	1380	955.00
ОКС-К-17-6-Ф-НГ-і-125	6	1630	1120.00
ОКС-К-17-7-Ф-НГ-і-125	7	1880	1287.00
ОКС-К-17-8-Ф-НГ-і-125	8	2130	1453.00
К			196.00

* Dn приєднань колектора можна замовити відповідно до Вашого проекту

Колектори з фланцевим приєднанням та міжцентровою відстанню 125 мм

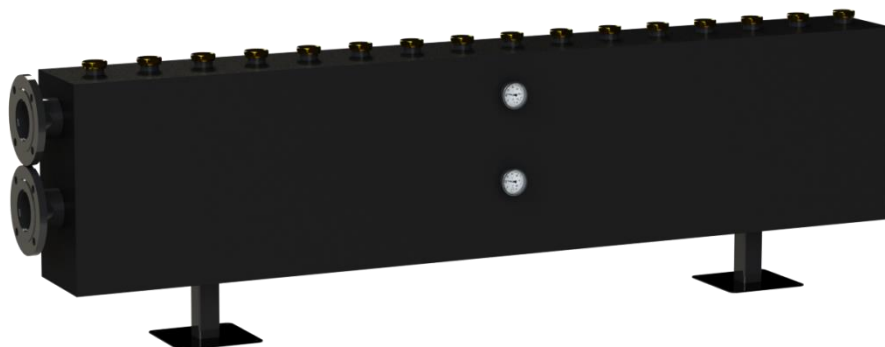

ОКС-К-23-Ф-НГ-і-125

Приєднання зі сторони котла – Dn65 Pn6/Pn10

Приєднання зі сторони споживачів - 1 ½ НГ

Dn колектора - 150

До 526 кВт

Модель	Кількість контурів споживачів	Довжина, мм	Ціна, ЄВРО з ПДВ
ОКС-К-23-2-Ф-НГ-і-125	2	630	497.00
ОКС-К-23-3-Ф-НГ-і-125	3	880	680.00
ОКС-К-23-4-Ф-НГ-і-125	4	1130	862.00
ОКС-К-23-5-Ф-НГ-і-125	5	1380	1045.00
ОКС-К-23-6-Ф-НГ-і-125	6	1630	1226.00
ОКС-К-23-7-Ф-НГ-і-125	7	1880	1408.00
ОКС-К-23-8-Ф-НГ-і-125	8	2130	1591.00
К			196.00

ОКС-К-35-Ф-НГ-і-125

Приєднання зі сторони котла – Dn80 Pn6/Pn10

Приєднання зі сторони споживачів - 1 ½ НГ

Dn колектора - 150

До 676 кВт

Модель	Кількість контурів споживачів	Довжина, мм	Ціна, ЄВРО з ПДВ
ОКС-К-35-2-Ф-НГ-і-125	2	630	549.00
ОКС-К-35-3-Ф-НГ-і-125	3	880	734.00
ОКС-К-35-4-Ф-НГ-і-125	4	1130	915.00
ОКС-К-35-5-Ф-НГ-і-125	5	1380	1097.00
ОКС-К-35-6-Ф-НГ-і-125	6	1630	1279.00
ОКС-К-35-7-Ф-НГ-і-125	7	1880	1461.00
ОКС-К-35-8-Ф-НГ-і-125	8	2130	1643.00
К			217.00

*Dn приєднань колектора можна замовити відповідно до Вашого проекту

*Колектори довжиною більше 2500мм, а також кутові колектори постачаються 2-ма та більше модулями

Колектори з фланцевим приєднанням та міжцентровою відстанню 250 мм

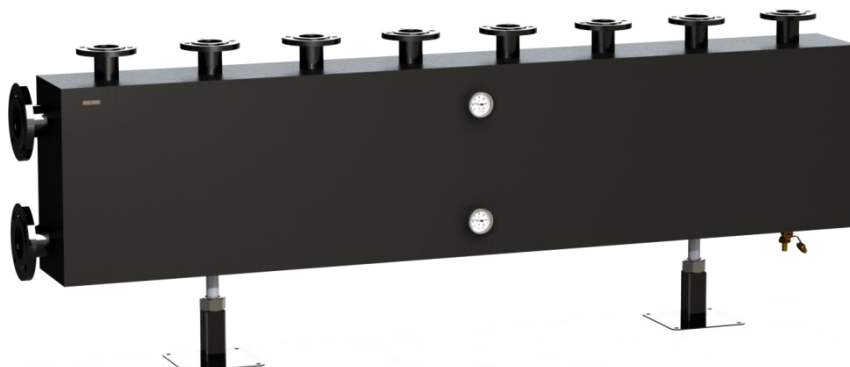

ОКС-К-13-Ф-і-250

Приєднання зі сторони котла – Dn50 Pn6/Pn10

Приєднання зі сторони споживачів - Dn50 Pn6

Dn колектора - 125

До 293 кВт

Модель	Кількість контурів споживачів	Довжина, мм	Ціна, ЄВРО з ПДВ
ОКС-К-13-2-Ф-і-250	2	1130	528.00
ОКС-К-13-3-Ф-і-250	3	1630	740.00
ОКС-К-13-4-Ф-і-250	4	2130	952.00
ОКС-К-13-5-Ф-і-250	5	2630	1165.00
ОКС-К-13-6-Ф-і-250	6	3130	1457.00
ОКС-К-13-7-Ф-і-250	7	3630	1689.00
ОКС-К-13-8-Ф-і-250	8	4130	1893.00
К			178.00

ОКС-К-17-Ф-і-250

Приєднання зі сторони котла – Dn65 Pn6/Pn10

Приєднання зі сторони споживачів - Dn50 Pn6

Dn колектора - 125

До 409 кВт

Модель	Кількість контурів споживачів	Довжина, мм	Ціна, ЄВРО з ПДВ
ОКС-К-17-2-Ф-і-250	2	1130	553.00
ОКС-К-17-3-Ф-і-250	3	1630	766.00
ОКС-К-17-4-Ф-і-250	4	2130	978.00
ОКС-К-17-5-Ф-і-250	5	2630	1190.00
ОКС-К-17-6-Ф-і-250	6	3130	1521.00
ОКС-К-17-7-Ф-і-250	7	3630	1759.00
ОКС-К-17-8-Ф-і-250	8	4130	1951.00
К			196.00

*Dn приєднань колектора можна замовити відповідно до Вашого проекту

* Колектори довжиною більше 2500мм, а також кутові колектори постачаються 2-ма та більше модулями

Колектори з фланцевим приєднанням та міжцентровою відстанню **250** мм

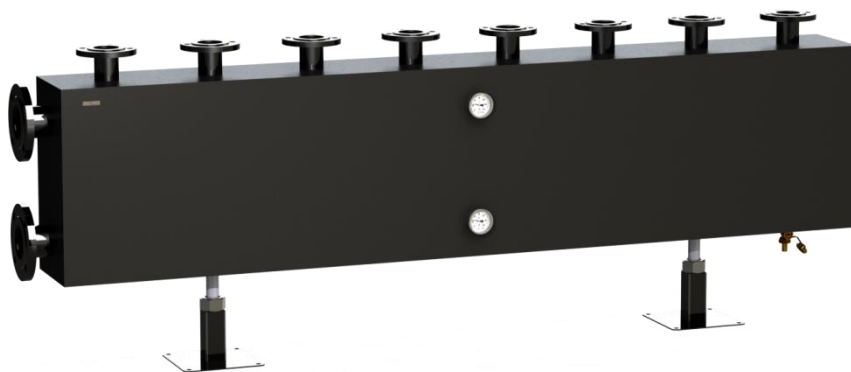

ОКС-К-23-Ф-і-250

Приєднання зі сторони котла – Dn65 Pn6/Pn10

Приєднання зі сторони споживачів – Dn50 Pn6

Dn колектора - 150

До 526 кВт

Модель	Кількість контурів споживачів	Довжина, мм	Ціна, ЄВРО з ПДВ
ОКС-К-23-2-Ф-і-250	2	1130	604.00
ОКС-К-23-3-Ф-і-250	3	1630	846.00
ОКС-К-23-4-Ф-і-250	4	2130	1087.00
ОКС-К-23-5-Ф-і-250	5	2630	1329.00
ОКС-К-23-6-Ф-і-250	6	3130	1652.00
ОКС-К-23-7-Ф-і-250	7	3630	1917.00
ОКС-К-23-8-Ф-і-250	8	4130	2158.00
К			196.00

ОКС-К-35-Ф-і-250

Приєднання зі сторони котла – Dn80 Pn6/Pn10

Приєднання зі сторони споживачів - Dn50 Pn6

Dn колектора - 150

До 676 кВт

Модель	Кількість контурів споживачів	Довжина, мм	Ціна, ЄВРО з ПДВ
ОКС-К-35-2-Ф-і-250	2	1130	640.00
ОКС-К-35-3-Ф-і-250	3	1630	893.00
ОКС-К-35-4-Ф-і-250	4	2130	1134.00
ОКС-К-35-5-Ф-і-250	5	2630	1375.00
ОКС-К-35-6-Ф-і-250	6	3130	1763.00
ОКС-К-35-7-Ф-і-250	7	3630	2005.00
ОКС-К-35-8-Ф-і-250	8	4130	2246.00
К			217.00

*Dn приєднань колектора можна замовити відповідно до Вашого проекту

*Колектори довжиною більше 2500мм, а також кутові колектори постачаються 2-ма та більше модулями

Колектори з фланцевим приєднанням та міжцентровою відстанню **250 мм**

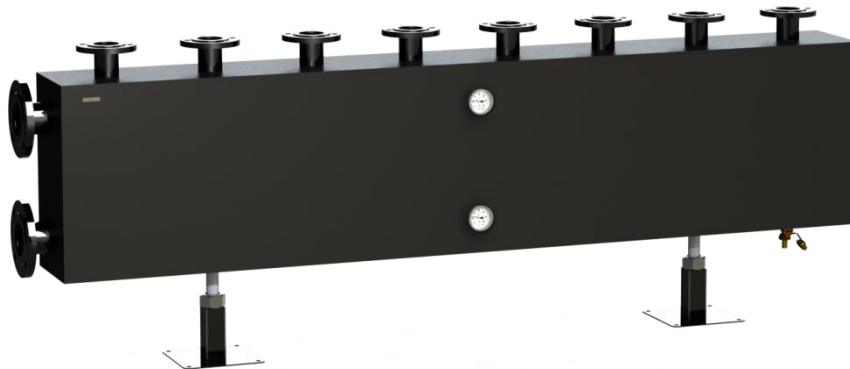

ОКС-К-50-Ф-і-250

Приєднання зі сторони котла – Dn100 Pn6/Pn10

Приєднання зі сторони споживачів – Dn50 Pn6

Dn колектора - 200

До 1 186 кВт

Модель	Кількість контурів споживачів	Довжина, мм	Ціна, ЄВРО з ПДВ
ОКС-К-50-2-Ф-і-250	2	1130	792.00
ОКС-К-50-3-Ф-і-250	3	1630	1082.00
ОКС-К-50-4-Ф-і-250	4	2130	1373.00
ОКС-К-50-5-Ф-і-250	5	2630	1663.00
ОКС-К-50-6-Ф-і-250	6	3130	2120.00
ОКС-К-50-7-Ф-і-250	7	3630	2410.00
ОКС-К-50-8-Ф-і-250	8	4130	2700.00
К			235.00

ОКС-К-70-Ф-і-250

Приєднання зі сторони котла – Dn125 Pn6/Pn10

Приєднання зі сторони споживачів - Dn50 Pn6

Dn колектора - 250

До 1 614 кВт

Модель	Кількість контурів споживачів	Довжина, мм	Ціна, ЄВРО з ПДВ
ОКС-К-70-2-Ф-і-250	2	1130	976.00
ОКС-К-70-3-Ф-і-250	3	1630	1323.00
ОКС-К-70-4-Ф-і-250	4	2130	1672.00
ОКС-К-70-5-Ф-і-250	5	2630	1961.00
ОКС-К-70-6-Ф-і-250	6	3130	2604.00
ОКС-К-70-7-Ф-і-250	7	3630	2799.00
ОКС-К-70-8-Ф-і-250	8	4130	3277.00
К			272.00

*Dn приєднань колектора можна замовити відповідно до Вашого проекту

*Колектори довжиною більше 2500мм, а також кутові колектори постачаються 2-ма та більше модулями

Колектори з фланцевим приєднанням та міжцентровою відстанню 250 мм

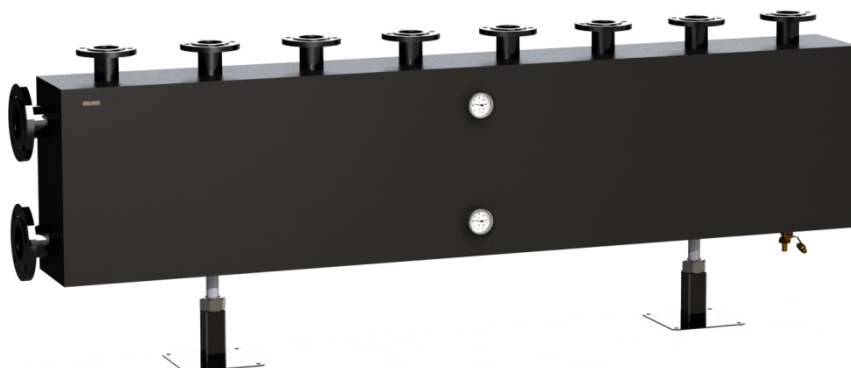

ОКС-К-90-Ф-і-250

Приєднання зі сторони котла – Dn150 Pn6/Pn10

Приєднання зі сторони споживачів – Dn50 Pn6

Dn колектора - 250

До 2 100 кВт

Модель	Кількість контурів споживачів	Довжина, мм	Ціна, ЄВРО з ПДВ
ОКС-К-90-2-Ф-і-250	2	1130	1158.00
ОКС-К-90-3-Ф-і-250	3	1630	1505.00
ОКС-К-90-4-Ф-і-250	4	2130	1851.00
ОКС-К-90-5-Ф-і-250	5	2630	2258.00
ОКС-К-90-6-Ф-і-250	6	3130	3046.00
ОКС-К-90-7-Ф-і-250	7	3630	3365.00
ОКС-К-90-8-Ф-і-250	8	4130	3640.00
К			283.00

ОКС-К-120-Ф-і-250

Приєднання зі сторони котла – Dn200 Pn6/Pn10

Приєднання зі сторони споживачів - Dn50 Pn6

Dn колектора - 300

До 2 800 кВт

Модель	Кількість контурів споживачів	Довжина, мм	Ціна, ЄВРО з ПДВ
ОКС-К-120-2-Ф-і-250	2	1130	1376.00
ОКС-К-120-3-Ф-і-250	3	1630	1778.00
ОКС-К-120-4-Ф-і-250	4	2130	2179.00
ОКС-К-120-5-Ф-і-250	5	2630	2581.00
ОКС-К-120-6-Ф-і-250	6	3130	3476.00
ОКС-К-120-7-Ф-і-250	7	3630	3876.00
ОКС-К-120-8-Ф-і-250	8	4130	4326.00
К			303.00

*Dn приєднань колектора можна замовити відповідно до Вашого проекту

*Колектори довжиною більше 2500мм, а також кутові колектори постачаються 2-ма та більше модулями

Каскадні блоки для систем на базі котлів 50-120 кВт



Технічні характеристики:

- Робочий тиск – 3 bar
- Тиск випробування – 6 bar
- Приєднання зі сторони гідравлічного розділювача – фланці Pn10
- Максимальна ширина котла – 600 мм
- Міжцентрова відстань та Dn патрубків підключення до котлів в колекторах серії ОКС-КВ-Ф-і залежить від модифікації, яка відповідає групі котлів

Потужність колекторів ОКС-КВ-Ф-і, кВт

ΔT	ОКС-КВ-300-Ф	ОКС-КВ-400-Ф	ОКС-КВ-700-Ф	ОКС-КВ-1000-Ф
5	80	102	185	297
10	161	205	373	593
15	242	307	557	890
20	322	409	743	1186

Серія ОКС-КВ-300-Ф-і Системи для каскаду котлів

до 300 кВт

Каскадні блоки без гідравлічного розділювача



ОКС-КВ-300-Ф-і

Приєднання до системи – Dn80 Pn10

Приєднання до котлів - 3P 2" або 3P 1 1/2"

Dn колектора - 80

Модель каскадного блока	Кількість котлів	Довжина каскадного блока, мм	Ціна, Євро з ПДВ
ОКС-КВ-300-1-Ф-і	1	600	589.00
ОКС-КВ-300-2-Ф-і	2	1200	781.00
ОКС-КВ-300-3-Ф-і	3	1800	985.00
ОКС-КВ-300-4-Ф-і	4	2400	1353.00

Каскадні блоки з гідравлічним розділювачем



ОКС-КВ-300-Ф-і-К

Приєднання до системи – Dn65 Pn10

Приєднання до котлів - 3P 2" або 3P 1 1/2"

Dn колектора – 80

Модель каскадного блока	Кількість котлів	Довжина каскадного блока, мм	Ціна, Євро з ПДВ
ОКС-КВ-300-1-Ф-і-К	1	1450	952.00
ОКС-КВ-300-2-Ф-і-К	2	2050	1144.00
ОКС-КВ-300-3-Ф-і-К	3	2650	1348.00
ОКС-КВ-300-4-Ф-і-К	4	3250	1716.00

Серія ОКС-КВ-400-Ф-і Системи для каскаду котлів

до 400 кВт

Каскадні блоки без гідралічного розділювача



ОКС-КВ-400-Ф-і

Приєднання до системи – Dn100 Pn10

Приєднання до котлів - 3P 2" або 3P 1 1/2"

Dn колектора - 100

Модель каскадного блока	Кількість котлів	Довжина каскадного блока, мм	Ціна, ЄВРО з ПДВ
ОКС-КВ-400-2-Ф-і	2	1200	847.00
ОКС-КВ-400-3-Ф-і	3	1800	1062.00
ОКС-КВ-400-4-Ф-і	4	2400	1502.00
ОКС-КВ-400-5-Ф-і	5	3000	1716.00

Каскадні блоки з гідралічним розділювачем

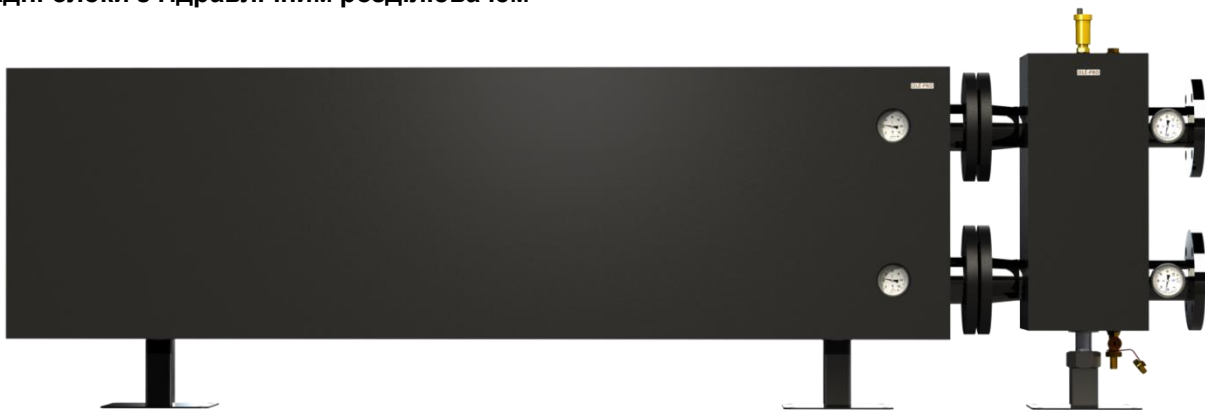

ОКС-КВ-400-Ф-і-К

Приєднання до системи – Dn65 Pn10

Приєднання до котлів - 3P 2" або 3P 1 1/2"

Dn колектора – 100

Модель каскадного блока	Кількість котлів	Довжина каскадного блока, мм	Ціна, ЄВРО з ПДВ
ОКС-КВ-400-2-Ф-і-К	2	2150	1232.00
ОКС-КВ-400-3-Ф-і-К	3	2750	1447.00
ОКС-КВ-400-4-Ф-і-К	4	3350	1887.00
ОКС-КВ-400-5-Ф-і-К	5	3950	2101.00

Серія ОКС-КВ-700-Ф-і Системи для каскаду котлів

до 700 кВт

Каскадні блоки без гідравлічного розділювача



ОКС-КВ-700-Ф-і

Приєднання до системи – Dn125 Pn10

Приєднання до котлів - 3P 2" або 3P 1 1/2"

Dn колектора - 125

Модель каскадного блока	Кількість котлів	Довжина каскадного блока, мм	Ціна, Євро з ПДВ
ОКС-КВ-700-5-Ф-і	5	3000	2035.00
ОКС-КВ-700-6-Ф-і	6	3600	2257.00
ОКС-КВ-700-7-Ф-і	7	4200	2941.00
ОКС-КВ-700-8-Ф-і	8	4800	3164.00

Каскадні блоки з гідравлічним розділювачем



ОКС-КВ-700-Ф-і-К

Приєднання до системи – Dn80 Pn10

Приєднання до котлів - 3P 2" або 3P 1 1/2"

Dn колектора – 125

Модель каскадного блока	Кількість котлів	Довжина каскадного блока, мм	Ціна, Євро з ПДВ
ОКС-КВ-700-5-Ф-і-К	5	4200	2431.00
ОКС-КВ-700-6-Ф-і-К	6	4800	2653.00
ОКС-КВ-700-7-Ф-і-К	7	5400	3337.00
ОКС-КВ-700-8-Ф-і-К	8	6000	3560.00

Серія ОКС-КВ-1000-Ф-і Системи для каскаду котлів

до 1 000 кВт

Каскадні блоки без гідралічного розділювача



ОКС-КВ-1000-Ф-і

Приєднання до системи – Dn150 Pn10

Приєднання до котлів - 3P 2" або 3P 1 1/2"

Dn колектора - 150

Модель каскадного блока	Кількість котлів	Довжина каскадного блока, мм	Ціна, ЄВРО з ПДВ
ОКС-КВ-1000-7-Ф-і	7	4200	3099.00
ОКС-КВ-1000-8-Ф-і	8	4800	3342.00
ОКС-КВ-1000-9-Ф-і	9	5400	3584.00
ОКС-КВ-1000-10-Ф-і	10	6000	4294.00

Каскадні блоки з гідралічним розділювачем



ОКС-КВ-1000-Ф-і-К

Приєднання до системи – Dn100 Pn10

Приєднання до котлів - 3P 2" або 3P 1 1/2"

Dn колектора – 150

Модель каскадного блока	Кількість котлів	Довжина каскадного блока, мм	Ціна, ЄВРО з ПДВ
ОКС-КВ-1000-7-Ф-і-К	7	5600	3496.00
ОКС-КВ-1000-8-Ф-і-К	8	6200	3738.00
ОКС-КВ-1000-9-Ф-і-К	9	6800	3980.00
ОКС-КВ-1000-10-Ф-і-К	10	7400	4690.00

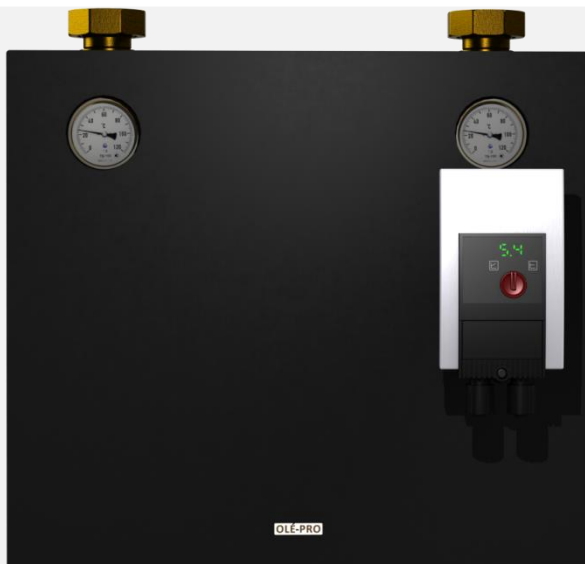

- ✓ Міжцентрова відстань для різних моделей котлів
- ✓ Точні показники температури (термометри в погрузних гільзах)

Технічні характеристики:

- Максимальна температура — 110°C
- Максимальний тиск — 6 бар
- Міжцентрова відстань — 125 – 425 мм
- Розмір насоса -180 мм

Комплектація насосних груп ОТВ

- Кульовий запірний кран з накидною гайкою - 3 шт
- Термометри в погрузних гільзах - 2 шт
- Патрубок зворотної лінії з вбудованим зворотнім клапаном
- Запобіжний клапан 3/4 "
- Кран для зливу – 2 шт.
- Комплект ізоляції EPP 50
- Насос (відповідно до комплектації моделі)

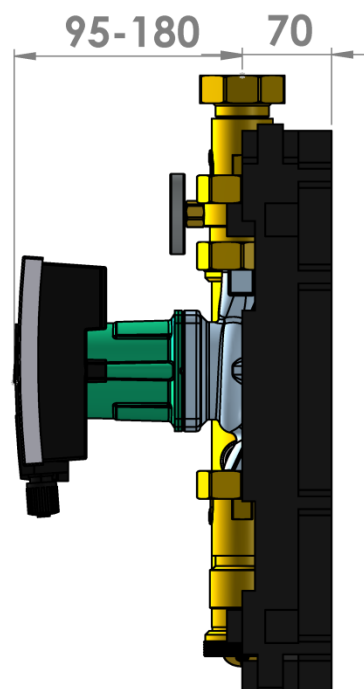
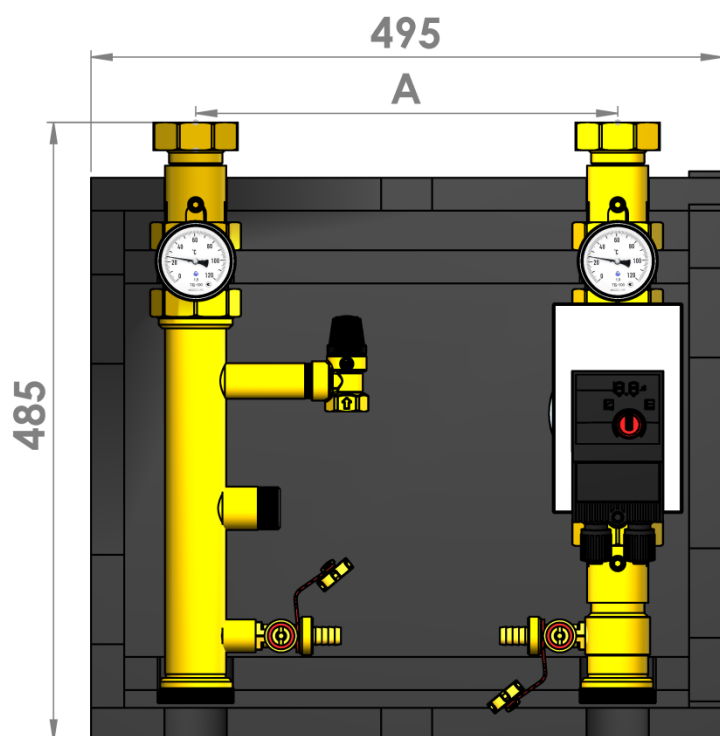

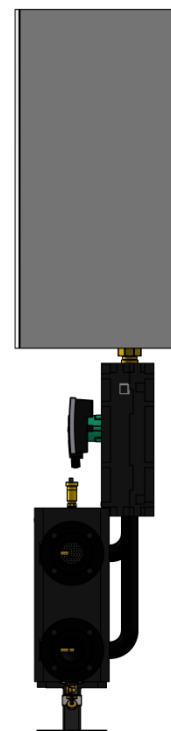
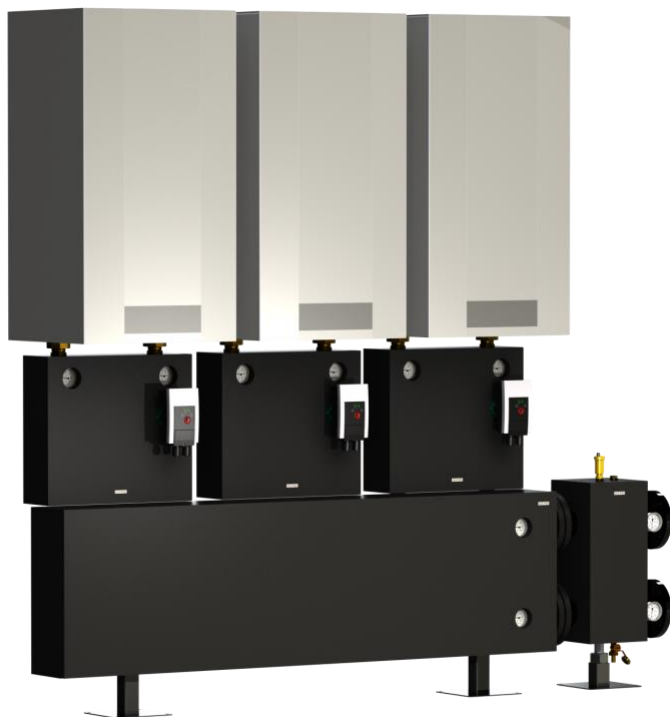

Артикул	Приєднання до котла / Приєднання до системи	Максимальна потужність котла, кВт $\Delta T=20^{\circ}\text{C}$	Насос в групі	Ціна, Євро з ПДВ
OTB-WP-32-08-180	1 ½" НГ / 1 ¼" ЗР	50	WILO Yonos Para 30-8/180 É	546.00
OTB-WH-32-30/07-180	1 ½" НГ / 1 ¼" ЗР	80	WILO MAXO High Flow 30-7/180 É	847.00
OTB-WH-32-30/10-180	1 ½" НГ / 1 ¼" ЗР	100	WILO MAXO High Flow 30-10/180 É	885.00
OTB-WH-32-30/12-180	1 ½" НГ / 1 ¼" ЗР	110	WILO MAXO High Flow 30-12/180 É	983.00
OTB-WH-40-30/07-180	2" НГ / 2" ЗР	95	WILO MAXO High Flow 30-7/180 É	882.00
OTB-WH-40-30/10-180	2" НГ / 2" ЗР	115	WILO MAXO High Flow 30-10/180 É	920.00
OTB-WH-40-30/12-180	2" НГ / 2" ЗР	130	WILO MAXO High Flow 30-12/180 É	1018.00

Комплект приєднання насосної групи до колектора не входить в комплектацію насосної групи.

Артикул	Насос в групі	Ціна, Євро з ПДВ
OTB-32-K	Комплект приєднання насосної групи до колектора. Для насосних груп OTB-WP-32	85.00
OTB-40-K	Комплект приєднання насосної групи до колектора. Для насосних груп OTB-WP-40	112.00

Вертикальні гідравлічні розділювачі в ізоляції

Технічні характеристики:

- робочий тиск 6 bar
- макс. температура 110°C

Виготовляються виключно з холоднокатаної сталі завтовшки 3мм та безшовної труби з товщиною стінки 4мм

Потужність гідравлічних розділювачів

ΔT	кВт					
	ОГС-Р-2	ОГС-Р-3	ОГС-Р-5	ОГС-Р-6	ОГС-Р-9	ОГС-Р-13
5	14	17	27	34	51	73
10	29	34	55	67	101	147
15	44	51	83	101	152	220
20	58	67	110	135	202	293

Комплектація:

- заглушка 1/2"
- автоматичний розповітрявач
- кран для зливу
- ізоляція EPP 50g/l

Підключення: 1"ЗР x 1" ЗР

Міжосьова відстань: 125 мм

Макс. витрати теплоносія: 2,5 м3/г



Комплектація:

- заглушка 1/2"
- автоматичний розповітрявач
- кран для зливу
- ізоляція EPP 50g/l
- 4 кульових крани з накидною гайкою (роз'ємне з'єднання) для швидкого монтажу

Підключення: 1"ВР x 1" ВР

Міжосьова відстань: 125 мм

Макс. витрати теплоносія: 2,5 м3/г

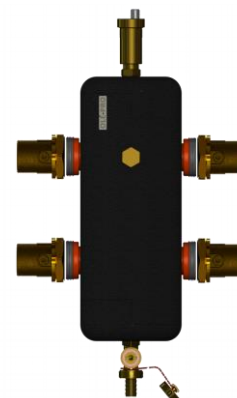

ОГС-Р-2-НР-і (до 58 кВт)

Ціна, Євро з ПДВ: **118.00**

ОГС-Р-2-В-і (до 58 кВт)

Ціна, Євро з ПДВ : **175.00**

Комплектація:

- заглушка 1/2"
- ізоляція EPP 50g/l

Підключення: 1"ЗР x 1 1/2" НГ

Міжосьова відстань: 125 мм

Макс. витрати теплоносія: 2,5 м3/г

На гідравлічний розділювач можна встановлювати насосні групи Dn25 та Dn32



Комплектація:

- заглушка 1/2"
- автоматичний розповітрявач
- кран для зливу
- ізоляція EPP 50g/l

Підключення: 1"ЗР x 1 1/2" НГ

Міжосьова відстань: 125 мм

Макс. витрати теплоносія: 2,5 м3/г

На гідравлічний розділювач можна встановлювати насосні групи Dn25 та Dn32

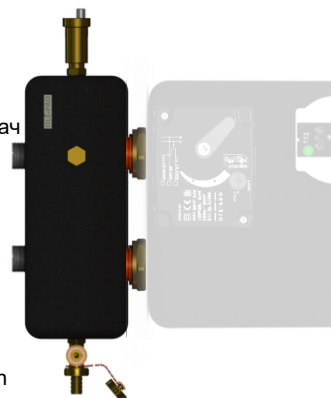

ОГС-Р-2-Н-НГ-і (до 58 кВт)

Ціна, Євро з ПДВ: **99.00**

ОГС-Р-2-НГ-і (до 58 кВт)

Ціна, Євро з ПДВ : **128.00**

Гідравлічні розділювачі з різьбовим приєднанням «Серія Р»

до 293 кВт

Комплектація:

- заглушка 1/2"
- автоматичний розповітрявач
- кран для зливу
- ізоляція EPP 50g/l

Підключення: 1"ЗР x 1"ЗР

Міжосьова відстань: 150 мм

Макс. витрати теплоносія: 2,9 м3/г



Комплектація:

- заглушка 1/2"
- автоматичний розповітрявач
- кран для зливу
- ізоляція EPP 50g/l
- накидні гайки 1 1/2" - 2 шт

Підключення: 1"ЗР x 1 1/2" НГ

Міжосьова відстань: 150 мм

Макс. витрати теплоносія: 2,9 м3/г



ОГС-Р-3-НР-і (до 67 кВт)

Ціна, Євро з ПДВ: **122.00**

ОГС-Р-3-НГ-і (до 67 кВт)

Ціна, Євро з ПДВ : **133.00**

Комплектація:

- заглушка 1/2"
- автоматичний розповітрявач
- кран для зливу
- ізоляція EPP 50g/l
- 4 роз'ємних фітинга з накидною гайкою для швидкого монтажу

Підключення: 1"ВР x 1" ВР

Міжосьова відстань: 150 мм

Макс. витрати теплоносія: 2,9 м3/г

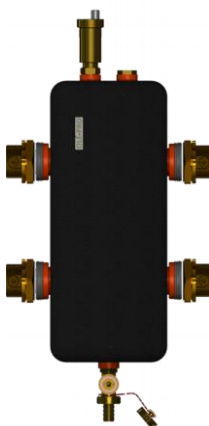

Комплектація:

- заглушка 1/2"
- автоматичний розповітрявач
- кран для зливу
- ізоляція EPP 50g/l
- 4 кульових крани з накидною гайкою (роз'ємне з'єднання) для швидкого монтажу

Підключення: 1"ВР x 1" ВР

Міжосьова відстань: 150 мм

Макс. витрати теплоносія: 2,9 м3/г

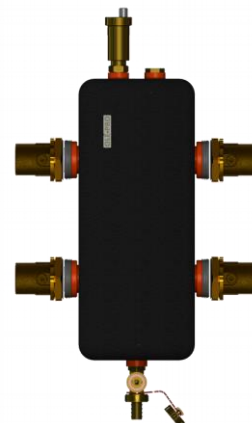

ОГС-Р-3-С-і (до 67 кВт)

Ціна, Євро з ПДВ: **139.00**

ОГС-Р-3-В-і (до 67 кВт)

Ціна, Євро з ПДВ : **179.00**

	Комплект кріплення	Модель гідравлічного розділювача	Ціна, Євро з ПДВ
	ОКР-2-і	ОГС-Р-2-НР-і	18.00
	ОКР-3-і	ОГС-Р-3-НР-і	

Комплектація:

- заглушка 1/2"
- автоматичний розповітрявач
- кран для зливу
- ізоляція EPP

Підключення: 1 1/4"ЗР x 1 1/4"ЗР

Міжосьова відстань: 150 мм

Макс. витрати теплоносія: 4,8 м3/х



Комплектація:

- заглушка 1/2"
- автоматичний розповітрявач
- кран для зливу
- ізоляція EPP

Підключення: 1 1/4"ЗР x 1 1/2" ВР

Міжосьова відстань: 375-125 мм

Макс. витрати теплоносія: 5,8 м3/х



ОГС-Р-5-HP-i (до 110 кВт)

Ціна, Євро з ПДВ: **162.00**

ОГС-Р-6-K-i (до 202 кВт)

Ціна, Євро з ПДВ : **182.00**

Комплектація:

- заглушка 1/2"
- автоматичний розповітрявач
- кран для зливу
- ізоляція EPP

Підключення: 1 1/2"ЗР x 1 1/2"ЗР

Міжосьова відстань: 210 мм

Макс. витрати теплоносія: 5,8 м3/х



Комплектація:

- заглушка 1/2"
- автоматичний розповітрявач
- кран для зливу
- ізоляція EPP

Підключення: 2"ЗР x 2" ЗР

Міжосьова відстань: 250 мм

Макс. витрати теплоносія: 8,7 м3/х



ОГС-Р-6-HP-i (до 135 кВт)

Ціна, Євро з ПДВ: **162.00**

ОГС-Р-9-HP-i (до 202 кВт)

Ціна, Євро з ПДВ : **190.00**

Комплектація:

- заглушка 1/2"
- автоматичний розповітрявач
- кран для зливу
- ізоляція EPP

Підключення: 2"ЗР x 2"ЗР

Міжосьова відстань: 250 мм

Макс. витрати теплоносія: 12,8 м3/х



Комплект кріплення	Модель гідралічного розділювача	Ціна, Євро з ПДВ
	ОКР-6-i	18.00
	ОКР-9-i	
	ОКР-13-i	

ОГС-Р-13-HP-i (до 293 кВт)

Ціна, Євро з ПДВ: **325.00**

Комбіновані гідравлічні розділювачі ОГС-Р-2-К

до 58 кВт

Технічні характеристики:

- робочий тиск 6 bar
- макс. температура 110°C

Міжцентрова відстань:

- сторона котла — 375 мм
- сторона споживачів — 125 мм

Горизонтальне виконання (Н)

Комплектація :

- заглушка 1/2"х 6 шт
- ізоляція EPP 50g/l

Вертикальне виконання

Комплектація :

- заглушка 1/2"х 4 шт
- автоматичний розповітрявач
- кран для зливу
- ізоляція EPP 50g/l

ΔТ	Потужність, кВт ОГС-Р-2-К
5	14
10	29
15	44
20	58

Макс. витрати теплоносія: 2,5 м3/г

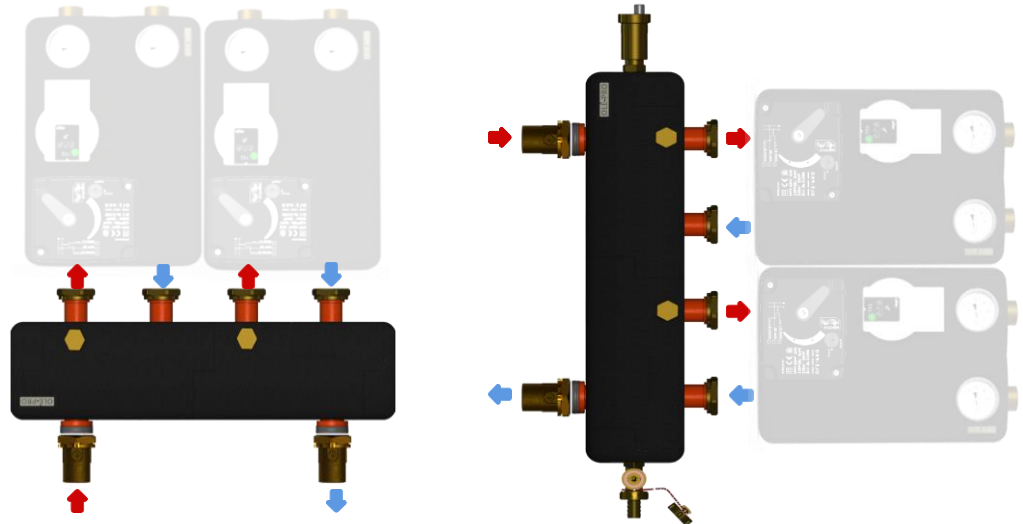

Модель	Приєднання зі сторони котла	Приєднання зі сторони споживачів	Ціна, Євро з ПДВ
ОГС-Р-2-К-НР-і (Н)	1*ЗР	1*ЗР	185.00
ОГС-Р-2-К-НГ-і (Н)	1*ЗР	1 ½ *НГ (пласке ущільнення для приєднання насосних груп)	195.00
ОГС-Р-2-К-В-НГ-і (Н)	1*ВР 2 кульових крани з накидною гайкою (роз'ємне з'єднання) для швидкого монтажу	1 ½ *НГ (пласке ущільнення для приєднання насосних груп)	242.00
ОГС-Р-2-К-НР-і	1*ЗР	1*ЗР	213.00
ОГС-Р-2-К-НГ-і	1*ЗР	1 ½ *НГ (пласке ущільнення для приєднання насосних груп)	223.00
ОГС-Р-2-К-В-НГ-і	1*ВР 2 кульових крани з накидною гайкою (роз'ємне з'єднання) для швидкого монтажу	1 ½ *НГ (пласке ущільнення для приєднання насосних груп)	271.00

ОКР-2-і



Комплект кріплення гідравлічних розділювачів ОГС-Р-2-К-і до стіни

Ціна: 18.00 Євро з ПДВ

до 526 кВт

Технічні характеристики:

- робочий тиск 6 бар
- макс. температура 110°C

Комплектація:

- ізоляція **EPP 50 g/l 28 мм**
- автоматичний розповітрявач зі зворотним клапаном
- кран для зливу
- муфта 1/2" для гільзи датчика температури
- заглушка 1/2"
- термометри Ø63 x 4шт
- опора на підлогу з регулюванням висоти

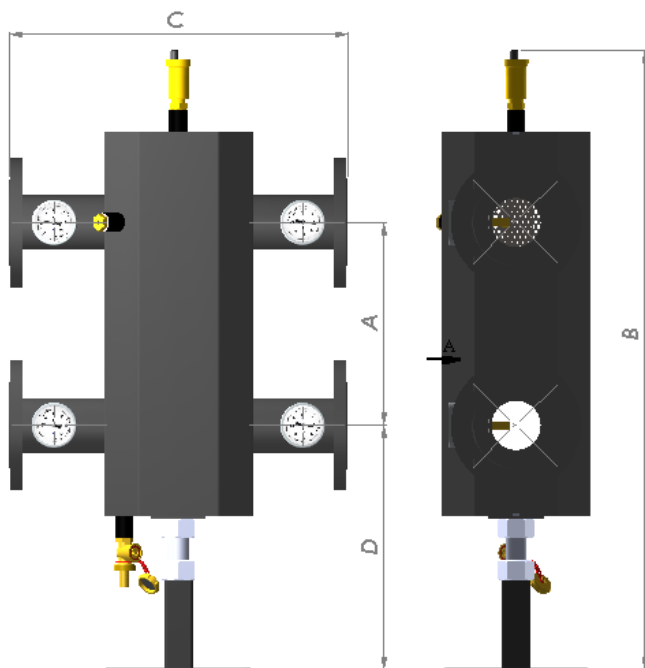

	ОГС-Ф-13	ОГС-Ф-17	ОГС-Ф-23
	Максимальні витрати теплоносія, м3/год		
	12,9	17,8	23,5
ΔТ	Потужність, кВт		
5	73	102	131
10	147	205	263
15	220	307	395
20	293	409	526

Модель	Потужність, кВт при ΔТ=20°C	Приєднання, фланці	А (міжосьова відстань), мм	В, мм	С, мм	Д, мм	Ціна, Євро з ПДВ
ОГС-Ф-13-КВП-і	293	Dn 50 Pn10	250	745-795	390	280-330	435.00
ОГС-Ф-17-КВП-і	409	Dn 65 Pn10	280	745-795	430	250-300	481.00
ОГС-Ф-23-КВП-і	526	Dn 65 Pn10	280	825-875	470	310-360	637.00

до 2 800 кВт

Технічні характеристики:

- робочий тиск 6 bar
- макс. температура 110°C

Комплектація:

- ізоляція каучук 19мм + пластик
- автоматичний розповітрявач зі зворотним клапаном
- кран для зливу
- муфта 1/2" для гільзи датчика температури
- заглушка 1/2"
- термометри Ø63 x 4шт
- опора на підлогу

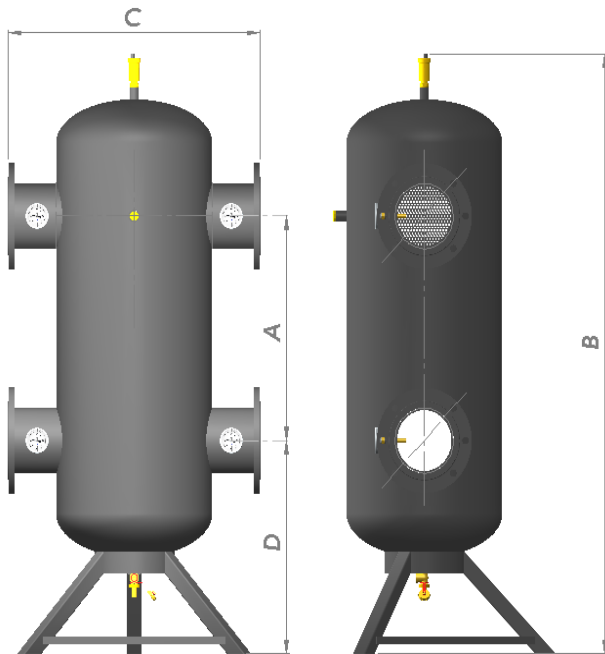
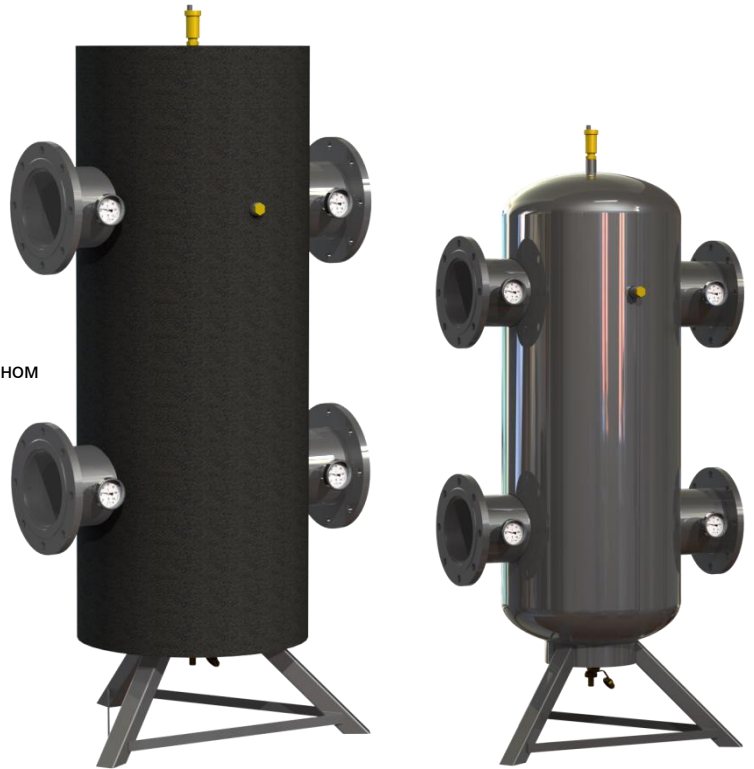

	ОГС-Ф-35	ОГС-Ф-50	ОГС-Ф-70	ОГС-Ф-90	ОГС-Ф-120
	Максимальні витрати теплоносія, м3/год				
	35	50,5	70	91	118
ΔТ	Потужність, кВт				
5	169	297	404	527	702
10	339	593	807	1054	1405
15	507	890	1210	1580	2106
20	676	1186	1614	2107	2800

Модель	Потужність, кВт при ΔТ=20°C	Приєднання, фланці	А (міжосьова відстань), мм	В, мм	С, мм	Д, мм	Ціна, Євро з ПДВ
ОГС-Ф-35-КВП-і	676	Dn 80 Pn10	320	1010	560	400	885.00
ОГС-Ф-50-КВП-і	1 186	Dn 100 Pn10	390	1150	605	440	1 147.00
ОГС-Ф-70-КВП-і	1 614	Dn 125 Pn10	470	1350	650	490	1 356.00
ОГС-Ф-90-КВП-і	2 107	Dn 150 Pn10	550	1500	700	525	1 668.00
ОГС-Ф-120-КВП-і	2 800	Dn 200 Pn10	850	1800	850	440	2 609.00

до 7 700 кВт

Технічні характеристики:

- робочий тиск 6 бар
- макс. температура 110°C

Комплектація:

- ізоляція каучук 19мм + пластик
- автоматичний розповірювач **SPIROTOP**
- кран для зливу
- муфта 1/2" для гільзи датчика температури
- заглушка 1/2"
- термометри Ø63 x 4шт
- опора на підлогу

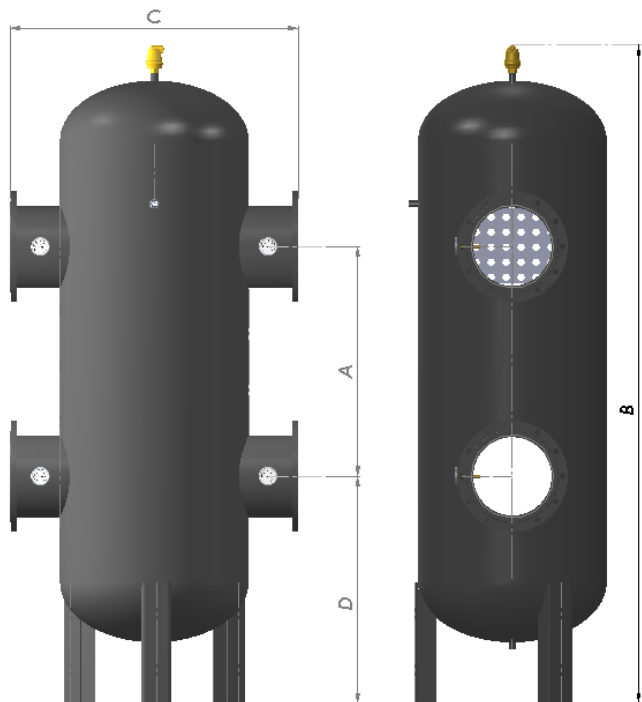
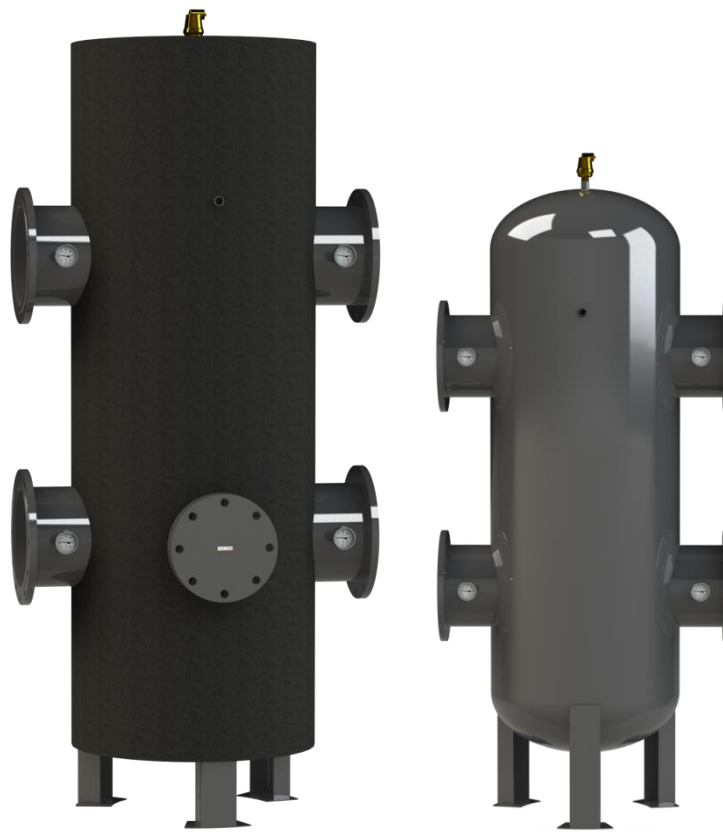

	ОГС-Ф-200	ОГС-Ф-250	ОГС-Ф-300
	Максимальні витрати теплоносія, м3/год		
	160	240	330
ΔТ	Потужність, кВт		
5	900	1 400	2 050
10	1 850	2 800	4 100
15	2 700	4 200	6 100
20	3 700	5 600	7 700

Модель	Потужність, кВт при ΔТ=20°C	Приєднання, фланці	А (міжсьова відстань), мм	В, мм	С, мм	Д, мм	Ціна, Євро з ПДВ
ОГС-Ф-200-КВП-і	3 700	Dn 200 Pn10	800	2 050	1 000	650	4 642.00
ОГС-Ф-250-КВП-і	5 600	Dn 250 Pn10	1 000	2 380	1 100	730	5 445.00
ОГС-Ф-300-КВП-і	7 700	Dn 300 Pn10	1 200	2750	1 200	850	6 231.00
ОГС-ФР-150	Ревізійний фланець Dn 150 з глухим фланцем						144.00

Технічні характеристики:

- робочий тиск 6 bar
- макс. температура 110°C

Комплектація:

- автоматичний розповітрявач
- кран для зливу
- заглушка 1/2"
- опора на підлогу

термометри не входять в комплектацію

Підключення: Фланці Pn10

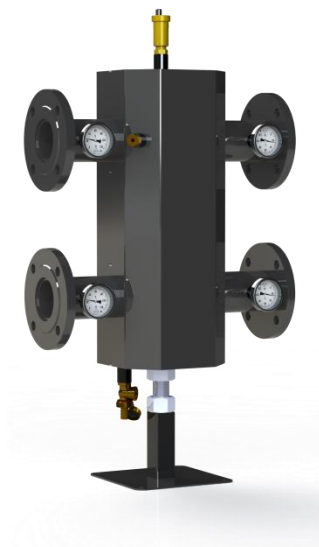

Потужність гідравлічних розділювачів

ΔT	ОГС-Ф-13	ОГС-Ф-17	ОГС-Ф-23	ОГС-Ф-35	ОГС-Ф-50	ОГС-Ф-70	ОГС-Ф-90	ОГС-Ф-120
	кВт							
5	73	102	131	169	297	404	527	702
10	147	205	263	339	593	807	1054	1405
15	220	307	395	507	890	1210	1580	2106
20	293	409	526	676	1186	1614	2107	2800

Модель	Потужність, кВт при ΔT=20°C	Приєднання	Міжосьова відстань, мм	Ціна, ЄВРО з ПДВ
ОГС-Ф-13	293	Dn 50	250	334.00
ОГС-Ф-17	409	Dn 65	280	389.00
ОГС-Ф-23	526	Dn 65 Pn10	280	509.00
ОГС-Ф-35	676	Dn 80	320	750.00
ОГС-Ф-50	1 186	Dn 100	390	982.00
ОГС-Ф-70	1 614	Dn 125	470	1 174.00
ОГС-Ф-90	2 107	Dn 150	550	1 438.00
ОГС-Ф-120	2 800	Dn 200	850	2 174.00

Технічні характеристики:

- робочий тиск 6 bar
- макс. температура 110°C

Комплектація:

- автоматичний розповітрявач високої продуктивності **SPIROTOP**
- кран для зливу

Виготовляються виключно з холоднокатаної сталі завтовшки 3мм та безшовної труби з товщиною стінки 4мм

Ефективно видаляє повітря навіть при високій швидкості теплоносія

Об'єм видаляемого повітря до 3,6 м3/год

Сітка з неіржавіючої сталі спеціальної конструкції з мінімальним опором потоку

Конструкція деаератора має захист поплавка від забруднення

Запобігає ерозії та зносу клапанів, насосів, теплообмінників

Допомагає збільшити теплопередачу, ККД системи та її елементів

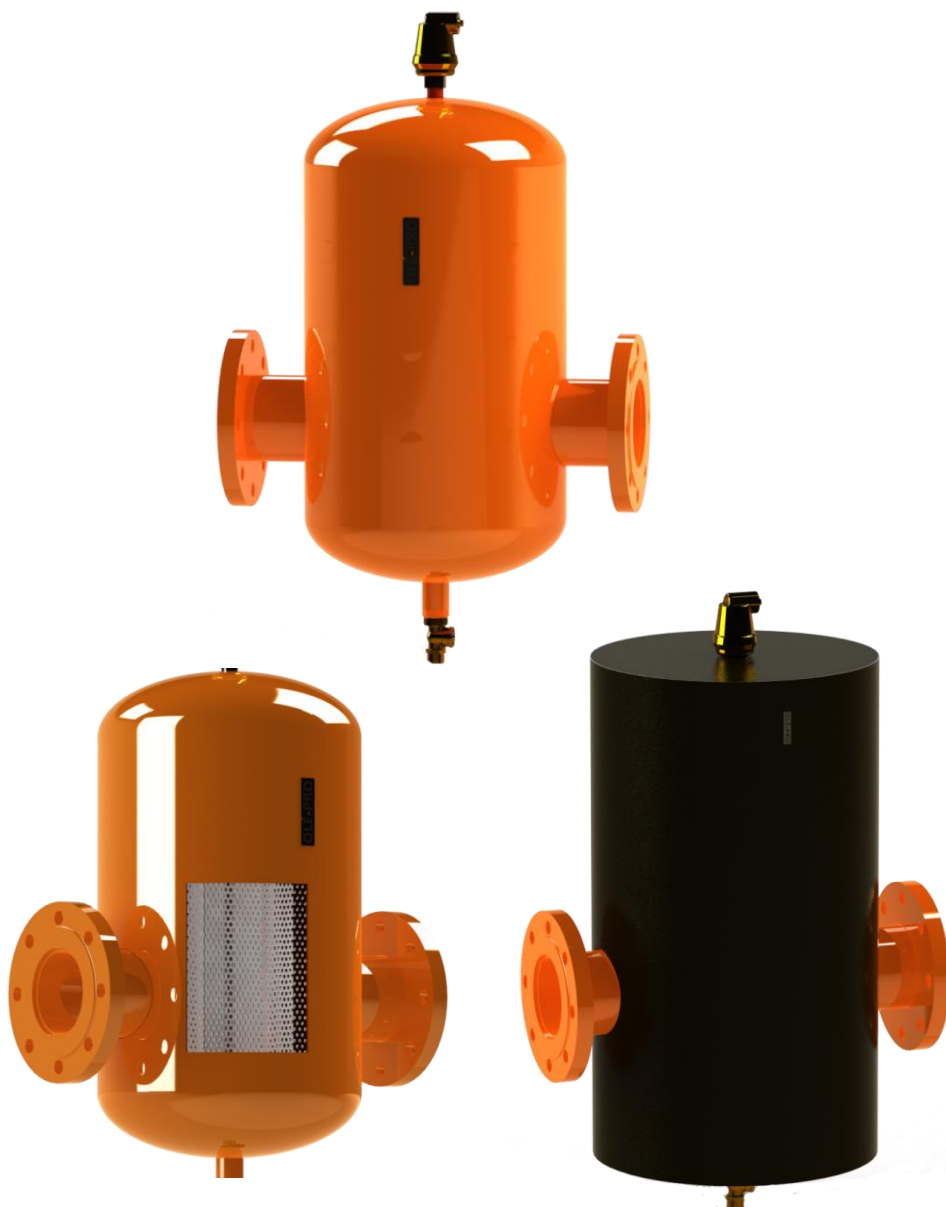
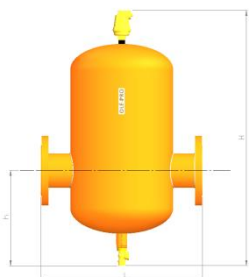

Модель деаератора	Dn, фланці Pn 10/16	Макс. проток, м3/год	Потужність, при ΔT=20°C	L, мм	h, мм	H, мм	Dn зливного крана	Ціна, Євро з ПДВ без ізоляції	Ціна, Євро з ПДВ в ізоляції
OSA-F-50	50	17	400	390	290	680	32	506.00	576.00
OSA-F-65	65	25	580	390	290	680	40	636.00	706.00
OSA-F-80	80	35	800	510	330	810	40	749.00	820.00
OSA-F-100	100	50	1150	510	330	810	50	822.00	892.00
OSA-F-125	125	70	1600	670	420	1100	50	1 327.00	1 467.00
OSA-F-150	150	100	2300	670	420	1100	50	1 508.00	1 649.00
OSA-F-200	200	150	3500	810	450	1250	50	2 244.00	2 526.00
OSA-F-250	250	200	4700	930	510	1450	50	3 258.00	3 610.00

Технічні характеристики:

- робочий тиск 6 bar
- макс. температура 110°C

Комплектація:

- автоматичний розповірювач високої продуктивності **SPIROTOP**
- кран для зливу

Виготовляються виключно з холоднокатаної сталі завтовшки 3мм та безшовної труби з товщиною стінки 4мм

Ефективно видаляє шлам та повітря навіть при високій швидкості теплоносія

Об'єм видаляемого повітря до 3,6 м3/год

Сітка з нержавіючої сталі спеціальної конструкції з мінімальним опором потоку

Конструкція деаератора має захист поплавка від забруднення

Запобігає ерозії та зносу клапанів, насосів, теплообмінників

Допомагає збільшити теплопередачу, ККД системи та її елементів

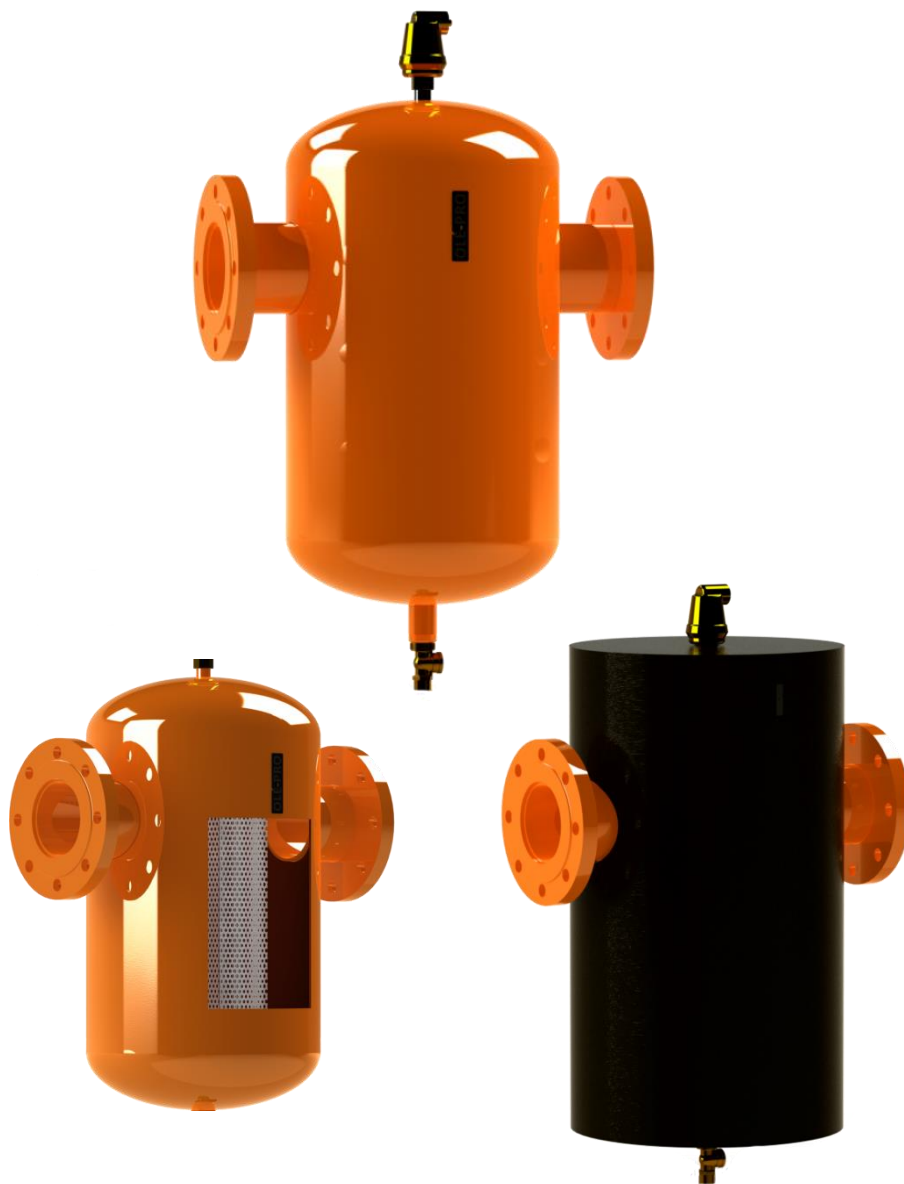

Модель	Dn, фланці Pn 10/16	Макс. проток, м3/год	Потужність, при $\Delta T=20^{\circ}C$	L, мм	h, мм	H, мм	Dn зливного крана	Ціна, Євро з ПДВ без ізоляції	Ціна, Євро з ПДВ в ізоляції
OSD-F-50	50	17	400	390	290	680	32	506.00	576.00
OSD-F-65	65	25	580	390	290	680	40	636.00	706.00
OSD-F-80	80	35	800	510	330	810	40	749.00	820.00
OSD-F-100	100	50	1150	510	330	810	50	822.00	892.00
OSD-F-125	125	70	1600	670	420	1100	50	1 327.00	1 467.00
OSD-F-150	150	100	2300	670	420	1100	50	1 508.00	1 649.00
OSD-F-200	200	150	3500	810	450	1250	50	2 244.00	2 526.00
OSD-F-250	250	200	4700	930	510	1450	50	3 258.00	3 610.00